



香港澳門市場價目表
— 2023 —

軸流風機系列

三興祥通風設備有限公司
SAM HING CHEUNG FANS AND EQUIPMENT CO., LTD

YXD 系列直驅軸流風機（英制）

- 備有 9.5"、12"、15"、19"、24"、30" 六款尺寸。
- 榮通新款馬達：保護等級IP54（IEC60529：1989 + A1:1999 + A2:2013）、F級絕緣、能效級數IE2。
- 榮通新款馬達提供單、三相電壓和三種轉速（900、1400、2800RPM）規格。
 - 2800RPM: 風量範圍為1250~15000 cmh, 噪音 < 83 dBA
 - 1400RPM: 風量範圍為900~30000 cmh, 噪音 < 71 dBA
 - 900RPM: 風量範圍為1000~22500 cmh, 噪音 < 61 dBA
- 筒身選用優質鐵板制造，所有前後佛蘭整體翻邊成型。筒身經過噴粉處理。
- 所有榮通葉片（原AXB系列筒葉）均為鋁材壓鑄成品葉片角度可調校，扇葉做動靜平衡，確保扇葉不會在運作期間產生震動。
- 建議使用溫度：室溫 < 40°C。
- 建議使用濕度範圍：濕度 < 95%。



* 本系列集AD、AXB及YS系列之優點（可取代AD及AXB系列）

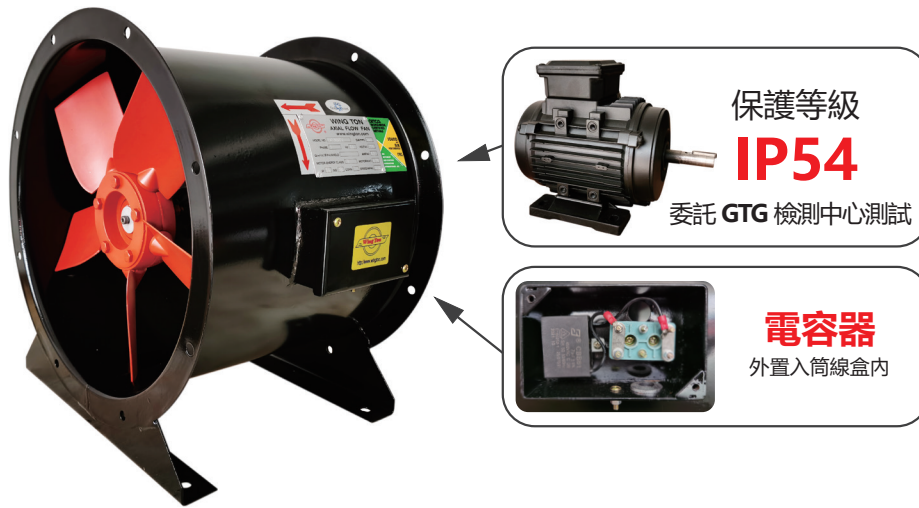

安裝尺寸 (mm)

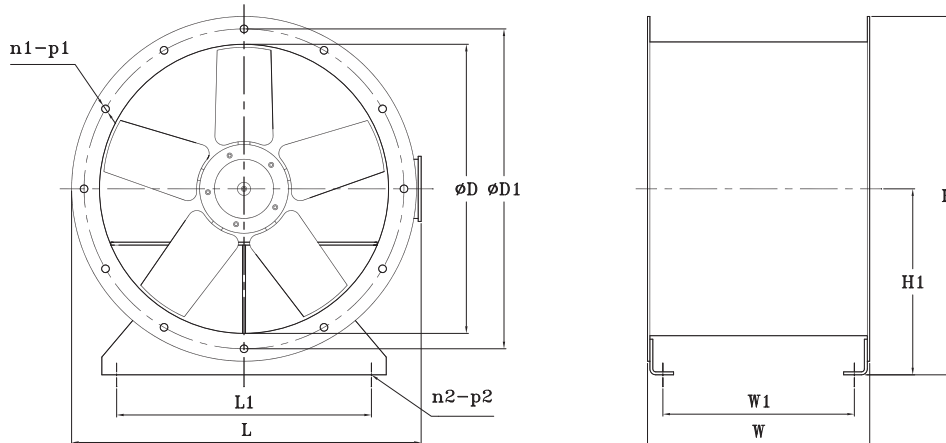

Model	ØD	ØD1	L	L1	W	W1	H	H1	n1-p1	n2-p2
YXD240	243	280	325	205	230	180	325	172	6-Ø10	4-Ø10
YXD305	312	355	408	260	290	237	408	210	8-Ø10	4-Ø10
YXD380	385	432	482	340	335	280	485	246	8-Ø10	4-Ø13
YXD480	488	540	593	430	375	313	605	316	12-Ø14	4-Ø13
YXD610	614	665	730	560	430	372	733	374	12-Ø14	4-Ø13
YXD760	768	830	910	--	550	--	875	473	12-Ø14	--

* 尺寸圖：與AD及AXB系列尺寸一樣。

YXD 900rpm

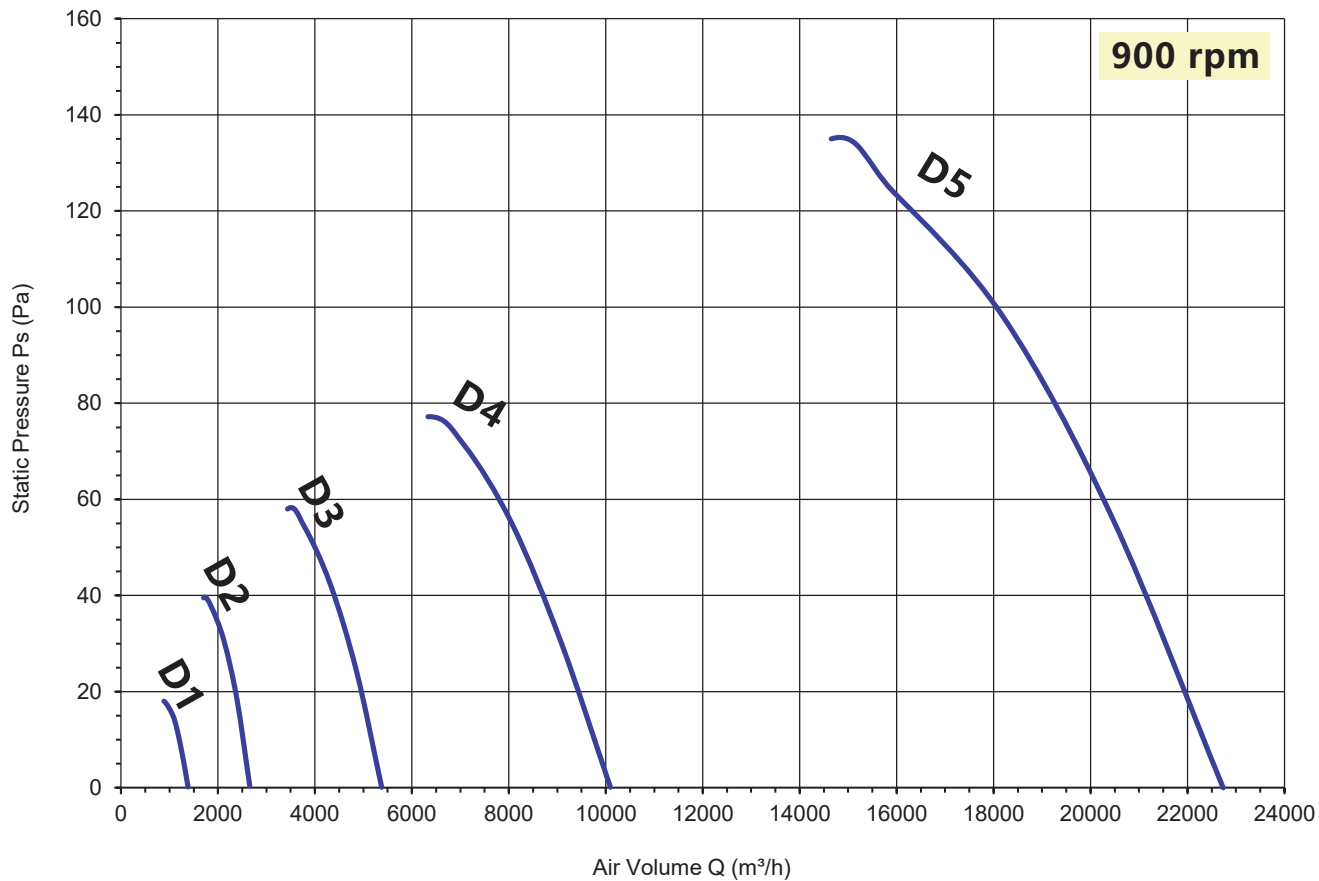

風量 曲線	型號 Model	風葉直徑 Inch/mm	額定電壓 V/Ph/Hz	配用電機 KW	電容器 (uF)	電流 A		風量 m³/h	靜壓 (Pa)	噪音 dB (A)			定價 (港幣)
						運行	啟動			1米	2米	3米	
D1	YXD305CFV	12" /305	220-240/1/50	Y63-1-6 0.06KW	2.5	0.3	0.9	1000	15	57	51	47	1,750
D1	YXD305GFV		380-415/3/50	Y63-3-6 0.06KW	/	0.2	0.6						
D2	YXD380CFV	15" /380	220-240/1/50	Y71-1-6 0.12KW	4	0.7	2.1	2000	35	63	57	53	2,050
D2	YXD380GFV		380-415/3/50	Y71-3-6 0.12KW	/	0.3	0.9						
D3	YXD480CFV	19" /480	220-240/1/50	Y80-1-6 0.18KW	7	1.0	3.0	4000	50	67	61	57	3,000
D3	YXD480GFV		380-415/3/50	Y80-3-6 0.18KW	/	0.4	1.2						
D4	YXD610CFV	24" /610	220-240/1/50	Y90-1-6 0.37KW	12	2.0	6.0	8400	48	72	66	62	4,650
D4	YXD610GFV		380-415/3/50	Y90-3-6 0.37KW	/	0.9	2.7						
D5	YXD760GFV	30" /760	380-415/3/50	Y112-3-6 2.2KW	/	5.6	14.0	17000	112	75	69	65	8,250

YXD 1400rpm

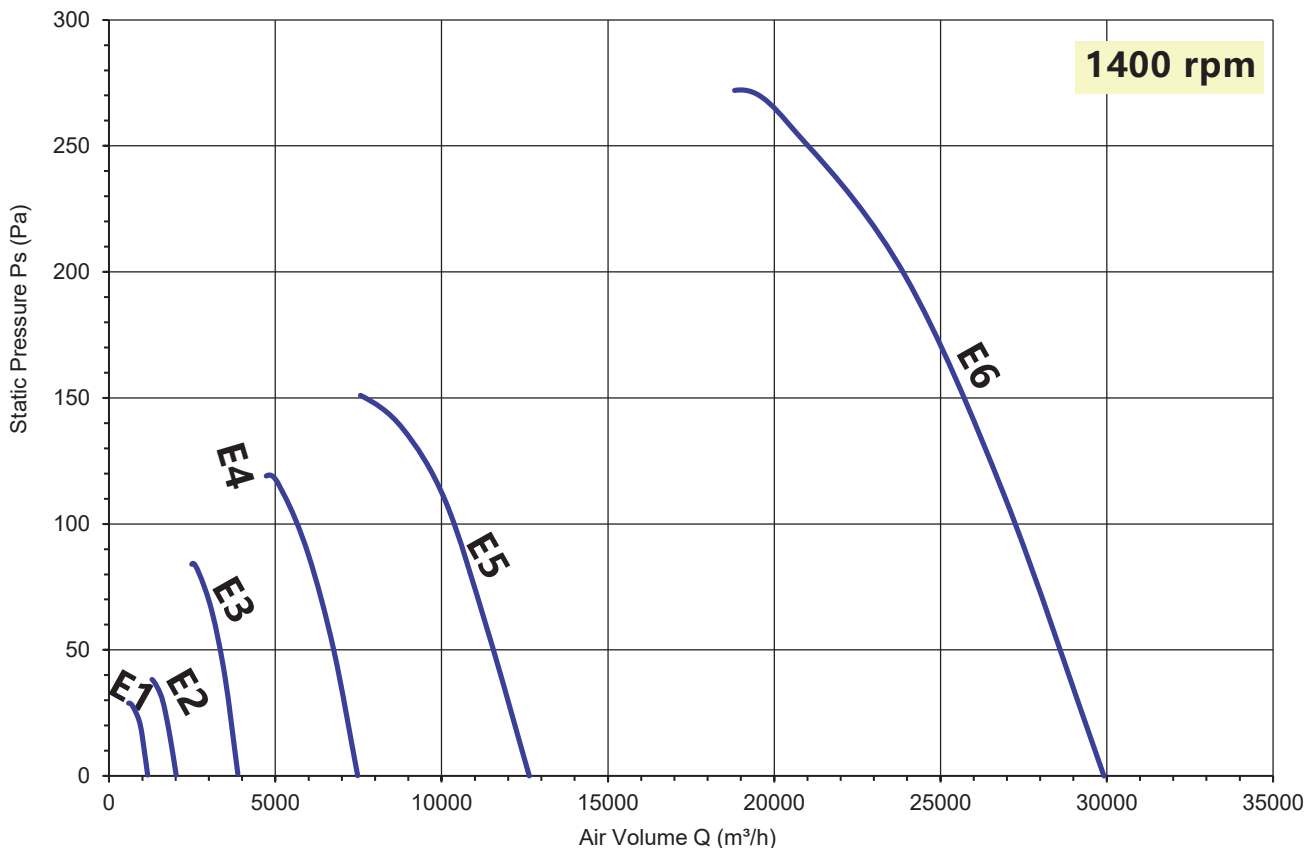

風量 曲線	型號 Model	風葉直徑 Inch/mm	額定電壓 V/Ph/Hz	配用電機 KW	電容器 (uF)	電流 A		風量 m³/h	靜壓 (Pa)	噪音 dB (A)			定價 (港幣)
						運行	啟動			1米	2米	3米	
E1	YXD240BFV	9.5" /240	220-240/1/50	Y63-1-4 0.06KW	2.5	0.3	0.9	950	20	57	51	47	1,300
E1	YXD240FFV		380-415/3/50	Y63-3-4 0.06KW	/	0.2	0.6						
E2	YXD305BFV	12" /305	220-240/1/50	Y63-1-4 0.12KW	4	0.7	2.1	1700	35	69	63	59	1,750
E2	YXD305FFV		380-415/3/50	Y63-3-4 0.12KW	/	0.3	0.9						
E3	YXD380BFV	15" /380	220-240/1/50	Y71-1-4 0.25KW	7	1.4	4.2	3200	74	73	67	63	2,050
E3	YXD380FFV		380-415/3/50	Y71-3-4 0.25KW	/	0.6	1.8						
E4	YXD480BFV	19" /480	220-240/1/50	Y80-1-4 0.55KW	12	3.0	9.0	6000	90	77	71	67	3,200
E4	YXD480FFV		380-415/3/50	Y80-3-4 0.55KW	/	1.3	3.9						
E5	YXD610BFV	24" /610	220-240/1/50	Y90-1-4 0.75KW	15	4.0	12.0	10000	101	82	76	72	4,600
E5	YXD610FFV		380-415/3/50	Y90-3-4 0.75KW	/	1.7	5.1						
E6	YXD760FFV	30" /760	380-415/3/50	Y112-3-4 4KW	/	8.8	22.0	23000	212	84	78	74	8,600

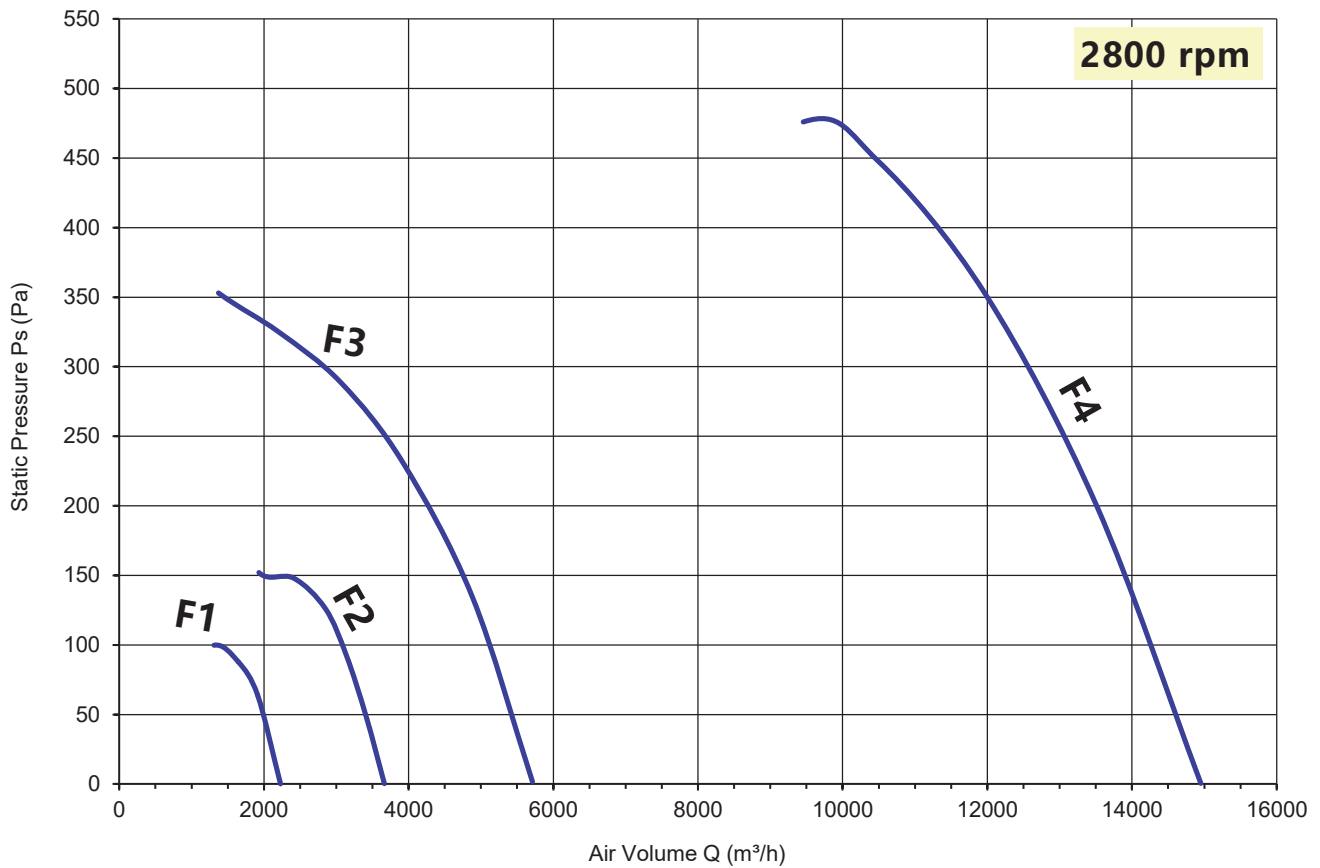

風量 曲線	型號 Model	風葉直徑 Inch/mm	額定電壓 V/Ph/Hz	配用電機 KW	電容器 (uF)	電流 A		風量 m^3/h	靜壓 (Pa)	噪音 dB (A)			定價 (港幣)
						運行	啟動			1米	2米	3米	
F1	YXD240AFV	9.5" /240	220-240/1/50	Y63-1-2 0.18KW	5	1.0	3.0	2000	60	76	70	66	1,400
F1	YXD240EFV		380-415/3/50	Y63-3-2 0.18KW	/	0.4	1.2						
F2	YXD305AFV	12" /305	220-240/1/50	Y63-1-2 0.37KW	7	2.0	6.0	2750	130	87	81	77	2,050
F2	YXD305EFV		380-415/3/50	Y63-3-2 0.37KW	/	0.9	2.7						
F3	YXD380AFV	15" /380	220-240/1/50	Y80-1-2 0.55KW	15	3.0	9.0	4800	240	94	88	84	3,300
F3	YXD380EFV		380-415/3/50	Y80-3-2 0.55KW	/	1.3	3.9						
F4	YXD480EFV	19" /480	380-415/3/50	Y100-3-2 3KW	/	6.4	16.0	12000	350	94	88	84	4,850

YS-E 系列軸流風機



- 備有 400、500、630mm 三款尺寸。
- 榮通新款馬達：保護等級IP54 (IEC60529 : 1989 + A1: 1999 + A2:2013) 、F級絕緣、能效級數IE2。
- 榮通新款馬達提供單、三相電壓和三種轉速 (900、1400、2800RPM) 規格。
 - 2800RPM: 風量範圍為1300~22200 cmh, 噪音 < 83 dBA
 - 1400RPM: 風量範圍為2750~16600 cmh, 噪音 < 71 dBA
 - 900RPM: 風量範圍為2050~9000 cmh, 噪音 < 61 dBA
- 筒身選用優質鐵板制造, 所有前後佛蘭整體翻邊成型。筒身經過噴粉處理。
- 所有榮通葉片均為鋁材壓鑄成葉片角度可調校, 扇葉做動靜平衡, 確保扇葉不會在運作期間產生震動。
- 建議使用溫度: 室溫 < 40°C。
- 建議使用濕度範圍: 濕度 < 95%。

* 本系列的風量、尺寸和AD系列大致相同, 尺寸直徑和大部分進口品牌一致。

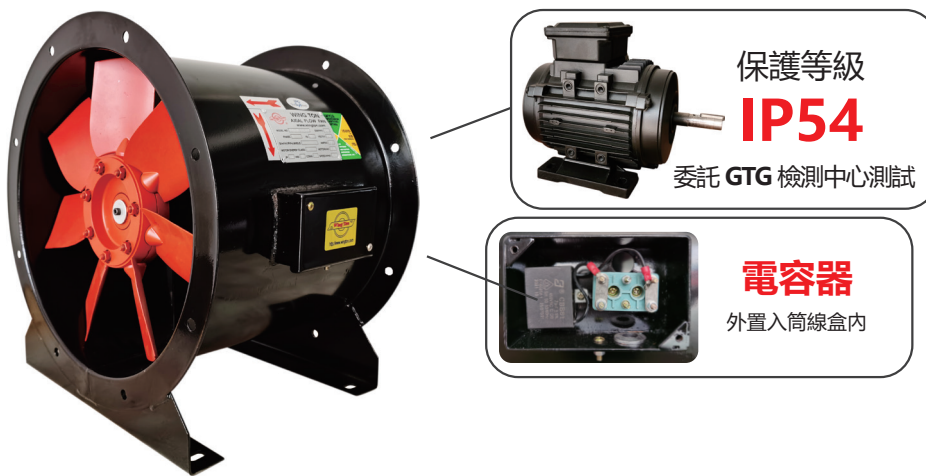

安裝尺寸 (mm)

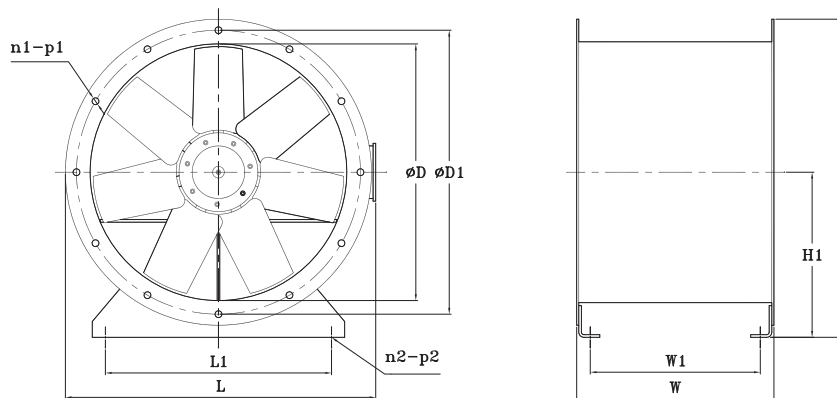

Model	øD	øD1	L	L1	W	W1	H	H1	n1-p1	n2-p2
YS400-E	401	448	499	350	335	271	492	250	8-ø12	4-ø13
YS500-E	504	551	599	440	375	309	607	315	12-ø14	4-ø13
YS630-E	634	698	749	570	430	345	767	400	12-ø14	4-ø13

YS-E 900rpm

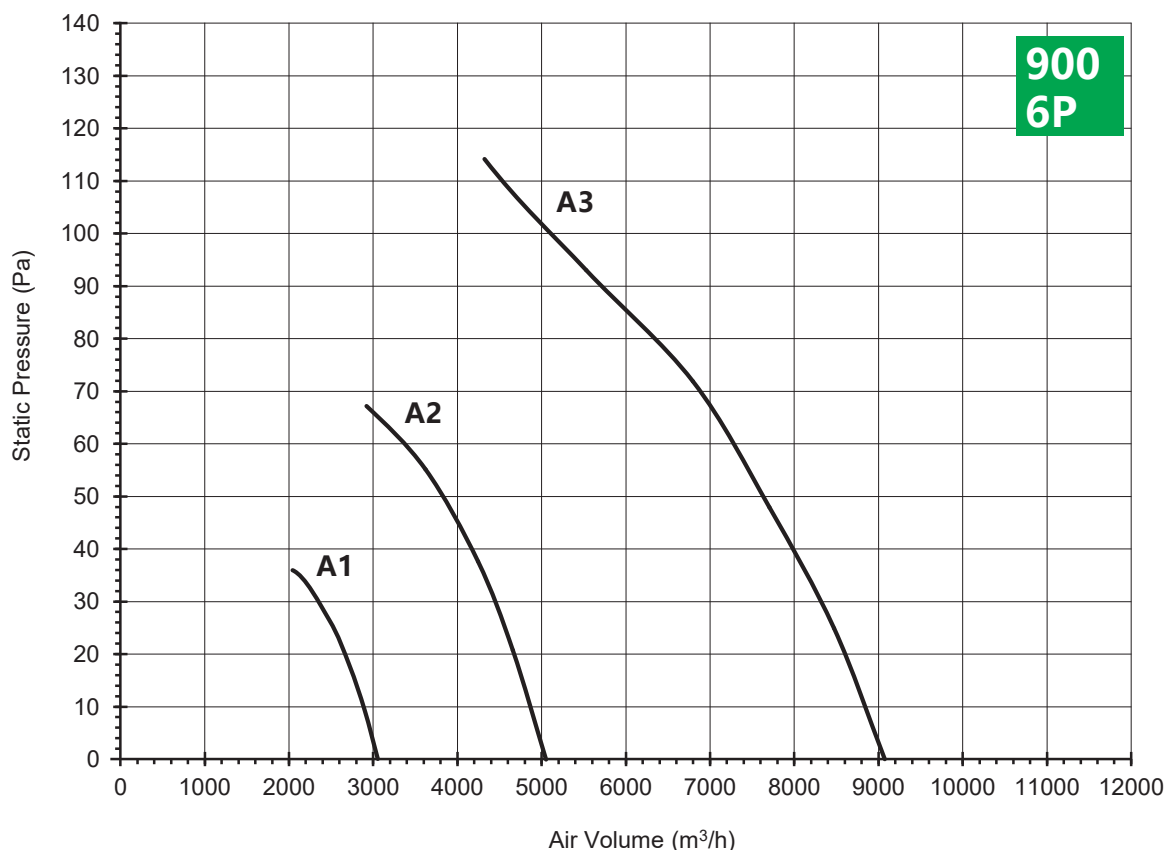

風量 曲線	型號 Model	風葉直徑 mm	額定電壓 V/Ph/Hz	配用電機 KW	電容器 (uF)	電流 A		風量 m³/h	靜壓 (Pa)	噪音 dB (A)			定價 (港幣)
						運行	啟動			1米	2米	3米	
A1	YS400CFV-E	400	220-240/1/50	Y71-1-6 0.12KW	4	0.7	2.1	2550	24	61	55	51	2,300
A2	YS500CFV-E	500		Y80-1-6 0.18KW	7	1.0	3.0	4300	38	67	61	57	3,300
A3	YS630CFV-E	630		Y90-1-6 0.37KW	12	2.0	6.0	6800	72	73	67	63	5,000
A1	YS400GFV-E	400	380-415/3/50	Y71-3-6 0.12KW	/	0.3	0.9	2550	24	61	55	51	2,300
A2	YS500GFV-E	500		Y80-3-6 0.18KW	/	0.4	1.2	4300	38	67	61	57	3,300
A3	YS630GFV-E	630		Y90-3-6 0.37KW	/	0.9	2.7	6800	72	73	67	63	5,000

* 風量值符合AMCA標準210-07測試，噪音值符合AMCA標準300-08測試。

YS-E 1400rpm

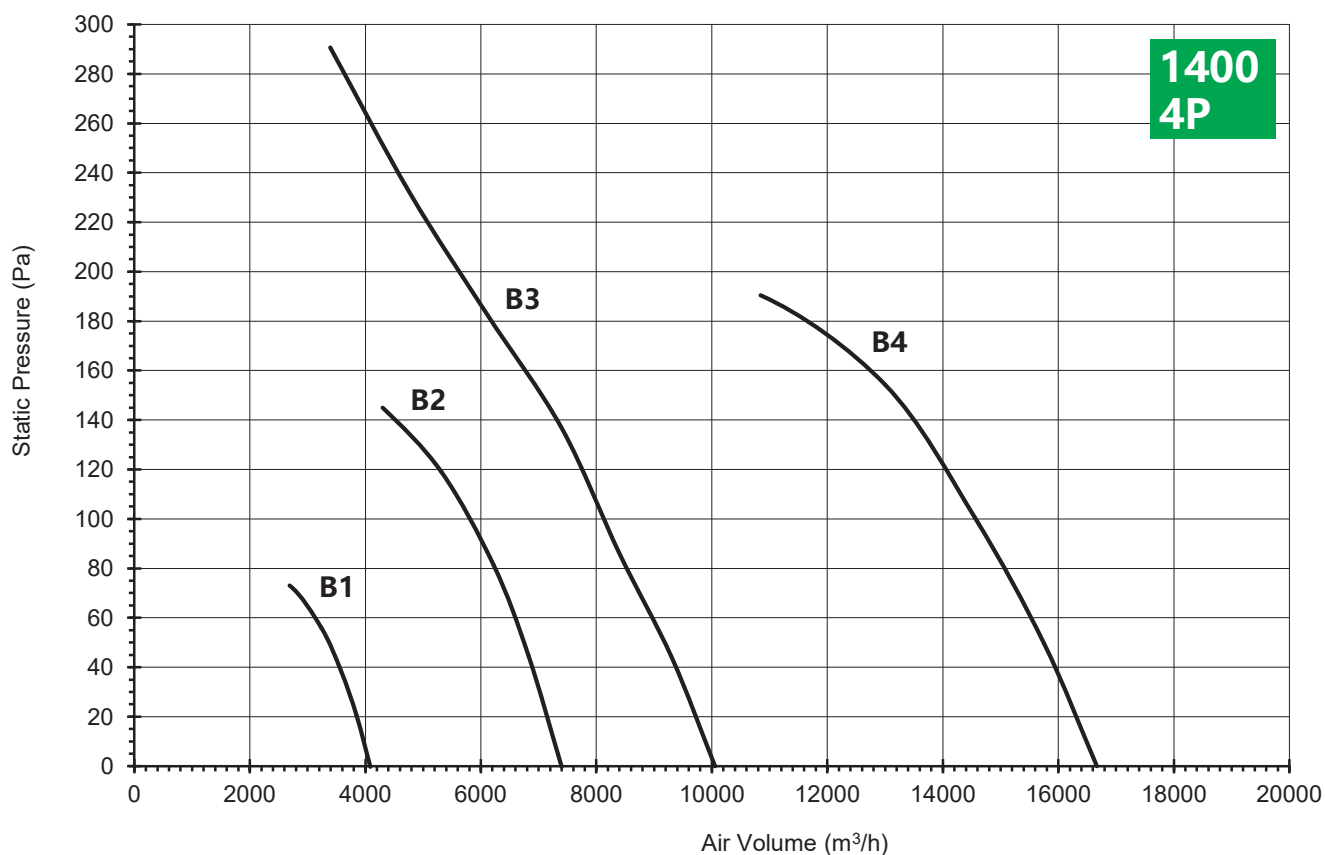

風量 曲線	型號 Model	風葉直徑 mm	額定電壓 V/Ph/Hz	配用電機 KW	電容器 (uF)	電流 A		風量 m³/h	靜壓 (Pa)	噪音 dB (A)			定價 (港幣)
						運行	啟動			1米	2米	3米	
B1	YS400BFV-E	400	220-240/1/50	Y71-1-4 0.25KW	7	1.4	4.2	3500	42	72	66	62	2,300
B2	YS500BFV-E	500		Y80-1-4 0.55KW	12	3.0	9.0	6300	82	76	70	66	3,500
B3	YS630BFV-E	630		Y90-1-4 0.75KW	15	4.0	12.0	6600	50	80	74	70	5,000
B1	YS400FFV-E	400	380-415/3/50	Y71-3-4 0.25KW	/	0.6	1.8	3500	42	72	66	62	2,300
B2	YS500FFV-E	500		Y80-3-4 0.55KW	/	1.3	3.9	6300	82	76	70	66	3,500
B4	YS630FFV-E	630		Y100-3-4 2.2KW	/	5.0	15.0	14000	120	81	75	71	5,700

* 風量值符合AMCA標準210-07測試，噪音值符合AMCA標準300-08測試。

YS-E 2800rpm

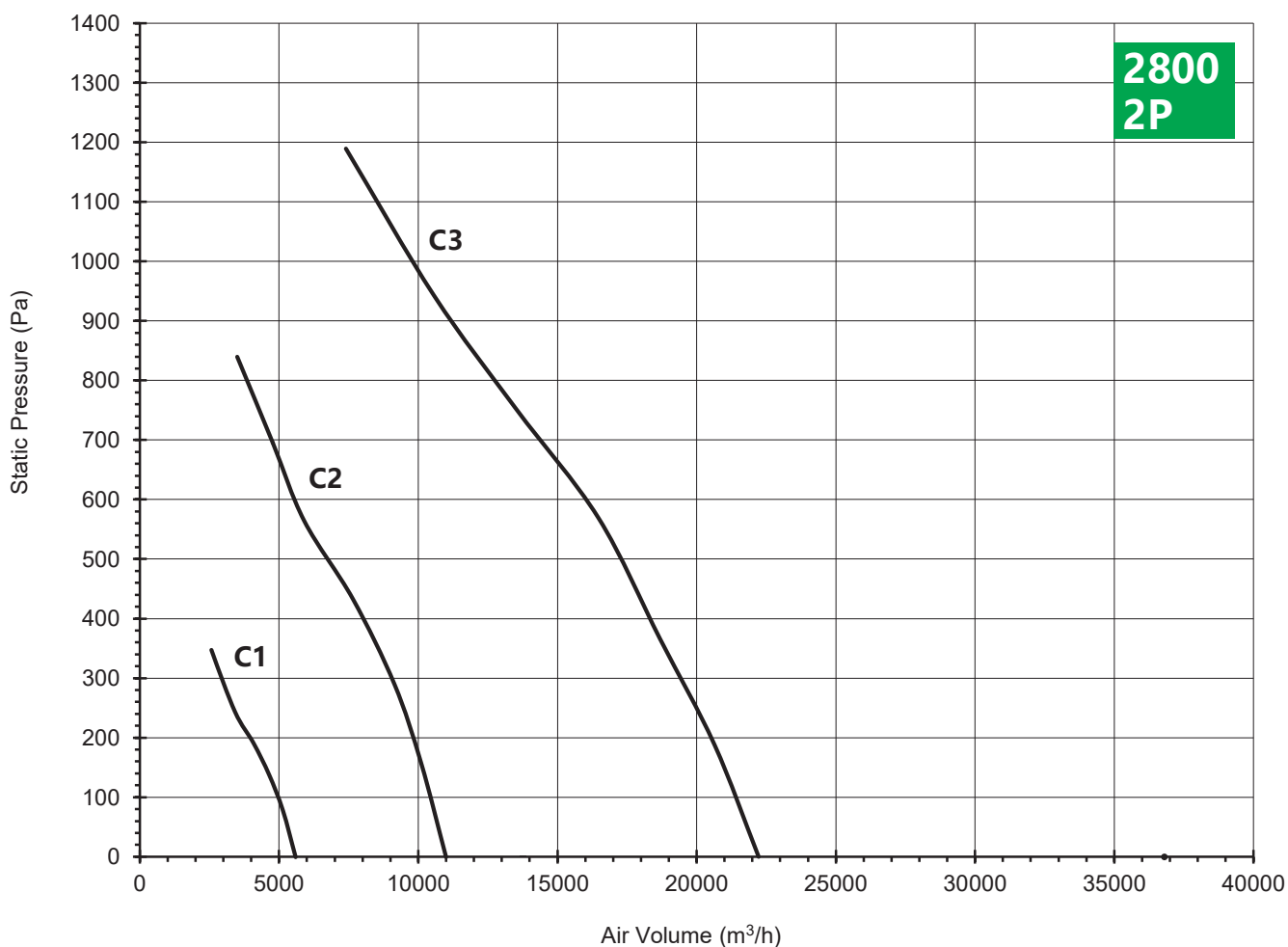

風量 曲線	型號 Model	風葉直徑 mm	額定電壓 V/Ph/Hz	配用電機 KW	電容器 (uF)	電流 A		風量 m³/h	靜壓 (Pa)	噪音 dB (A)			定價 (港幣)
						運行	啟動			1米	2米	3米	
C1	YS400AFV-E	400	220-240/1/50	Y80-1-2 0.55KW	15	3.0	9.0	5000	180	90	84	80	3,600
C1	YS400EFV-E	400	380-415/3/50	Y80-3-2 0.55KW	/	1.3	3.9	4200	180	90	84	80	3,600
C2	YS500EFV-E	500		Y100-3-2 3.0KW	/	6.4	16	8000	400	92	86	82	5,300
C3	YS630EFV-E	630		Y132-3-2 7.5KW	/	15.0	45.0	15000	640	99	93	89	9,550

* 風量值符合AMCA標準210-07測試，噪音值符合AMCA標準300-08測試。

YS315 軸流風機



- 筒身熱浸鋅處理
- 外購馬達 IP55
F 級絕緣
能效級數 IE2

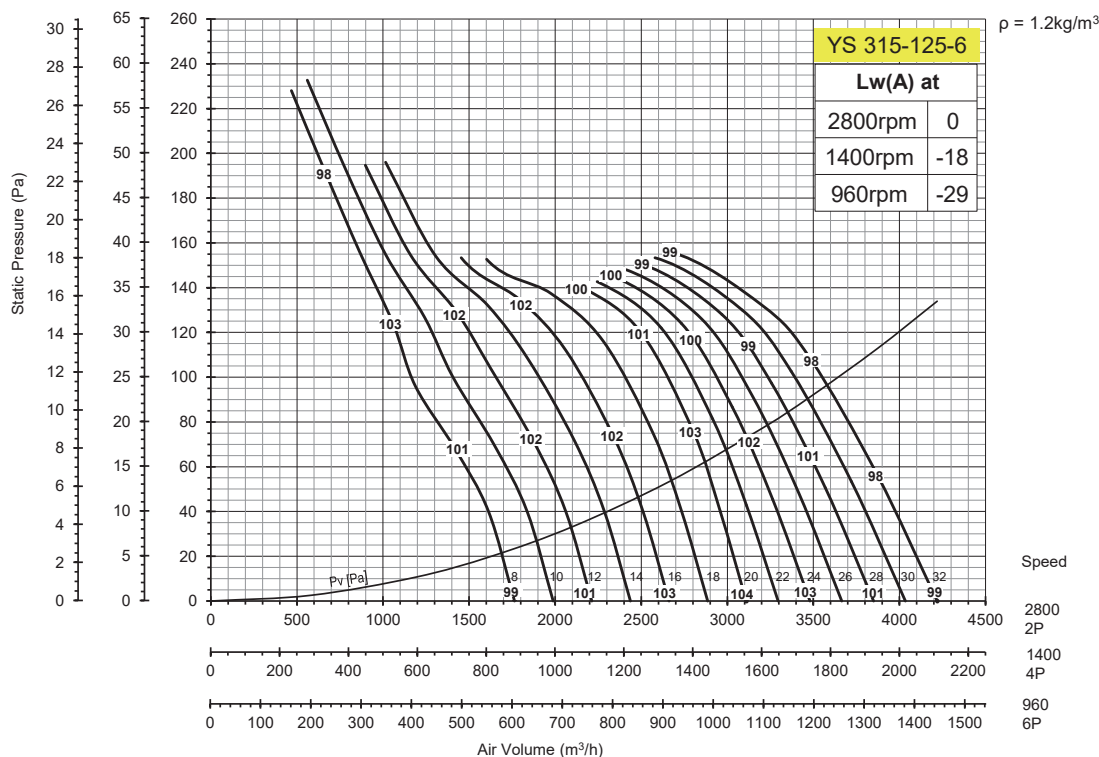

型號 (香港規格)	扇葉直徑 mm	額定電壓 V/Ph/Hz	最高轉速 RPM	扇葉角度 Angle	電機功率 KW	最高效率點之 風量 @ 靜壓 m³/h @ Pa	最高噪音 dB (A)	定價 (港幣)	
YS315-H-6/0.37-6	315	380/3/50	960	32	0.37	1500 @ 10	50	2,450	
YS315-H-6/0.55-4			1400	32	0.55	1900 @ 27	54	3,000	
YS315-H-6/0.75-2			2800	20	0.75	3800 @ 90	90	3,100	
YS315-H-6/0.55-4-1		240/1/50		1400	32	0.55	1900 @ 27	54	3,450
YS315-H-6/0.37-2-1				2800	20	0.37	2800 @ 60	94	2,650
YS315-H-6/0.55-2-1				30	0.55	3500 @ 80	90	2,750	
YS315-H-6/0.75-2-1				20	0.75	3800 @ 90	90	3,450	

YS355 軸流風機



筒身熱浸鋅處理

外購馬達 IP55
F 級絕緣
能效級數 IE2

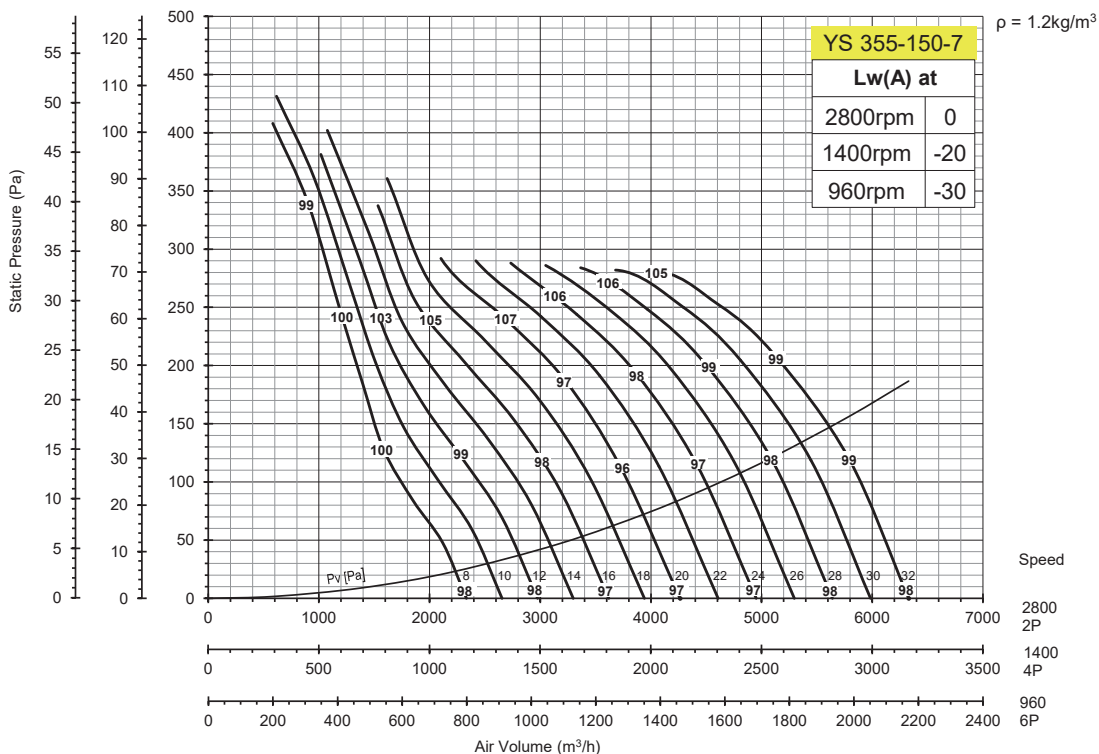

型號 (香港規格)	扇葉直徑 mm	額定電壓 V/Ph/Hz	最高轉速 RPM	扇葉角度 Angle	電機功率 KW	最高效率點之 風量 @ 靜壓 m ³ /h @ Pa	最高噪音 dB (A)	定價 (港幣)	
YS355-H-7/0.37-6	355	380 / 3 / 50	960	32	0.37	1900 @ 19	54	2,750	
YS355-H-7/0.55-4			1400	32	0.55	2600 @ 40	64	3,300	
YS355-H-7/0.75-2			2800	22	0.75	3400 @ 220	84	3,400	
YS355-H-7/1.1-2				30	1.1	5000 @ 220	85	3,550	
YS355-H-7/1.5-2		240 / 1 / 50	2800	32	1.5	5600 @ 160	85	3,700	
YS355-H-7/0.55-4-1				1400	32	0.55	2600 @ 40	64	3,750
YS355-H-7/0.75-2-1				2800	22	0.75	3400 @ 220	84	3,750
YS355-H-7/1.1-2-1					30	1.1	5000 @ 220	84	3,950
YS355-H-7/1.5-2-1			32	1.5	5600 @ 160	85	4,050		

YS400 軸流風機



- 筒身熱浸鋅處理
- 外購馬達 IP55
- F 級絕緣
- 能效級數 IE2

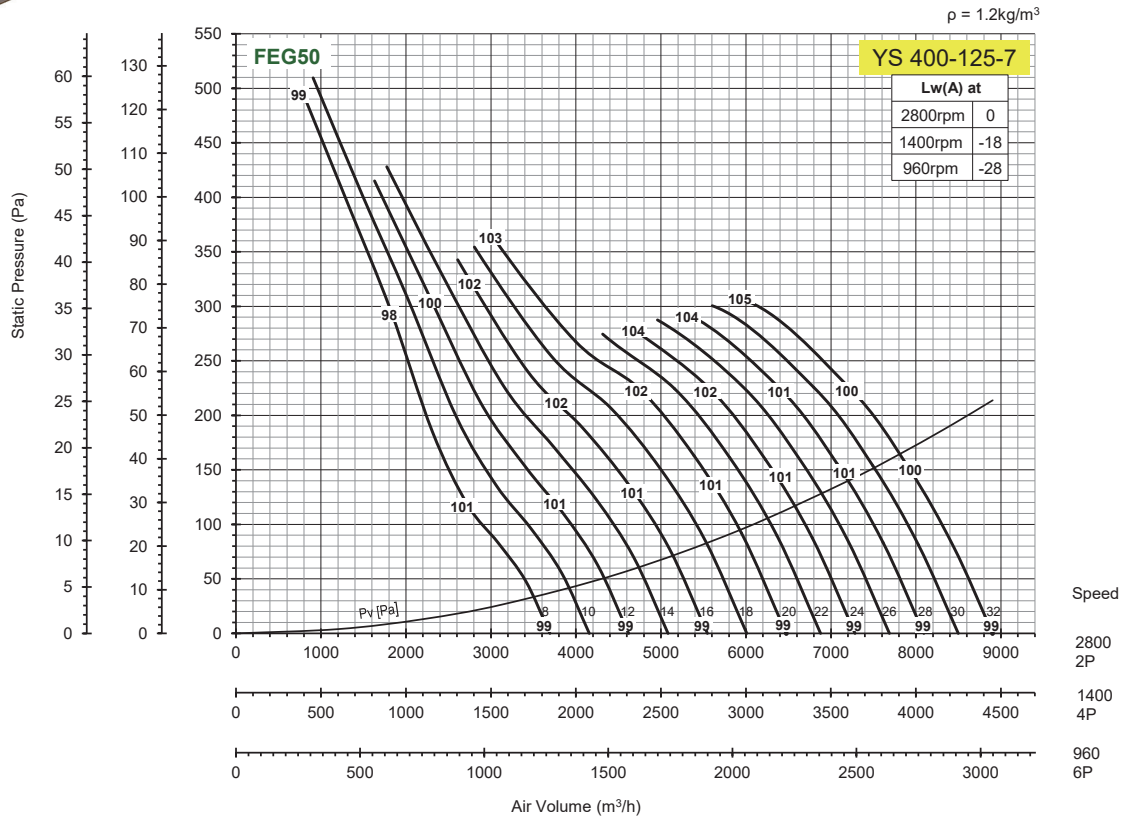

型號 (香港規格)	扇葉直徑 mm	額定電壓 V/Ph/Hz	最高轉速 RPM	扇葉角度 Angle	電機功率 KW	最高效率點之 風量 @ 靜壓 m ³ /h @ Pa	最高噪音 dB (A)	定價 (港幣)		
YS400-H-7/0.37-6	400	380/3/50	960	32	0.37	2600 @ 18	56	3,000		
YS400-H-7/0.55-4			1400	32	0.55	4000 @ 38	66	3,550		
YS400-H-7/0.75-2			2800	12	0.75	2600 @ 260	80	3,650		
YS400-H-7/1.1-2				24	1.1	6400 @ 165	83	3,800		
YS400-H-7/1.5-2				30	1.5	7600 @ 150	84	3,950		
YS400-H-7/2.2-2				32	2.2	8000 @ 150	84	4,250		
YS400-H-7/0.55-4-1			240/1/50	2800	1400	32	0.55	4000 @ 38	66	4,000
YS400-H-7/0.75-2-1					12	0.75	2600 @ 260	80	4,000	
YS400-H-7/1.1-2-1					24	1.1	6400 @ 165	83	4,200	
YS400-H-7/1.5-2-1					30	1.5	7600 @ 150	84	4,300	
YS400-H-7/2.2-2-1	32	2.2			8000 @ 150	84	4,650			

YS450 軸流風機



筒身熱浸鋅處理

外購馬達 IP55
F 級絕緣
能效級數 IE2

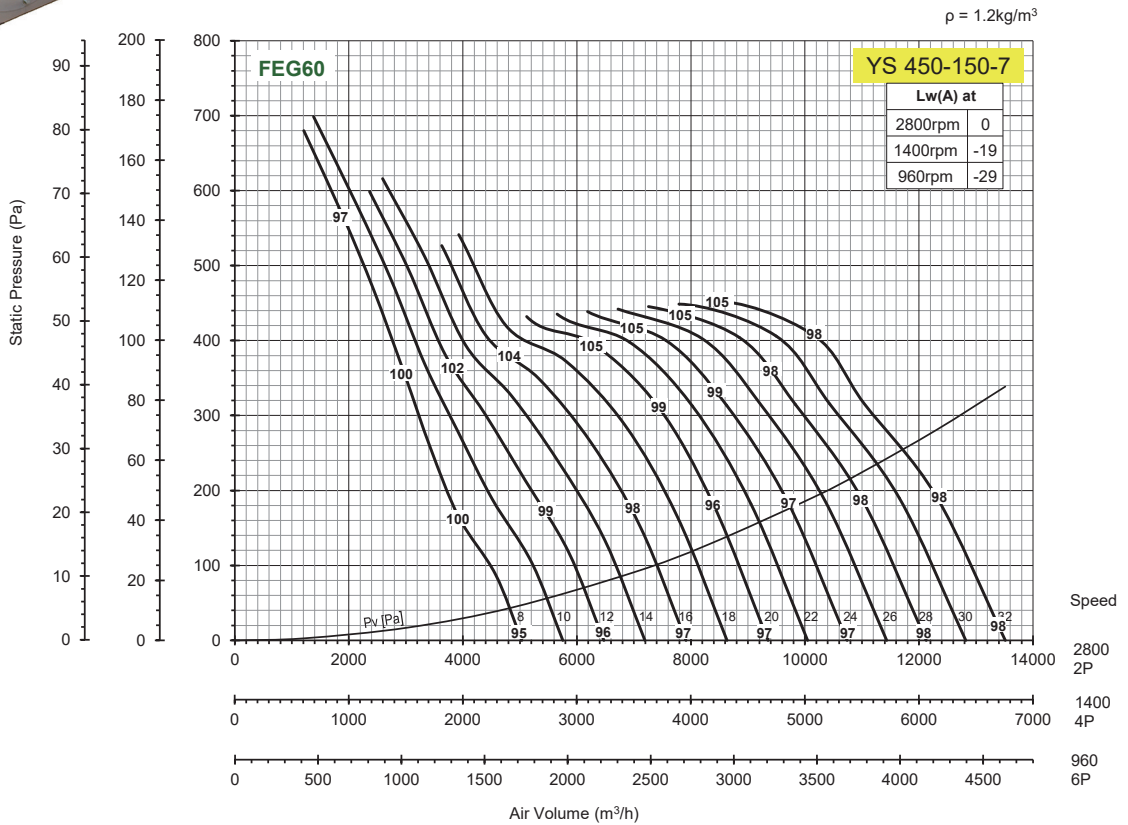

型號 (香港規格)	扇葉直徑 mm	額定電壓 V/Ph/Hz	最高轉速 RPM	扇葉角度 Angle	電機功率 KW	最高效率點之 風量 @ 靜壓 m ³ /h @ Pa	最高噪音 dB (A)	定價 (港幣)		
YS450-H-7/0.37-6	450	380/3/50	960	32	0.37	3965 @ 24	55	3,300		
YS450-H-7/0.55-4			1400	32	0.55	6100 @ 50	65	3,850		
YS450-H-7/0.75-2			2800	12	0.75	4400 @ 300	81	3,950		
YS450-H-7/1.1-2				24	1.1	9400 @ 240	84	4,050		
YS450-H-7/1.5-2				30	1.5	11600 @ 200	84	4,250		
YS450-H-7/2.2-2				32	2.2	12200 @ 50	84	4,550		
YS450-H-7/0.55-4-1			240/1/50	2800	1400	32	0.55	6100 @ 38	65	4,300
YS450-H-7/0.75-2-1					12	0.75	4400 @ 300	81	4,300	
YS450-H-7/1.1-2-1					24	1.1	9400 @ 240	84	4,500	
YS450-H-7/1.5-2-1					30	1.5	11600 @ 200	84	4,550	
YS450-H-7/2.2-2-1	32	2.2			12200 @ 200	84	4,850			

YS500 軸流風機



筒身熱浸鋅處理

外購馬達 IP55
F 級絕緣
能效級數 IE2

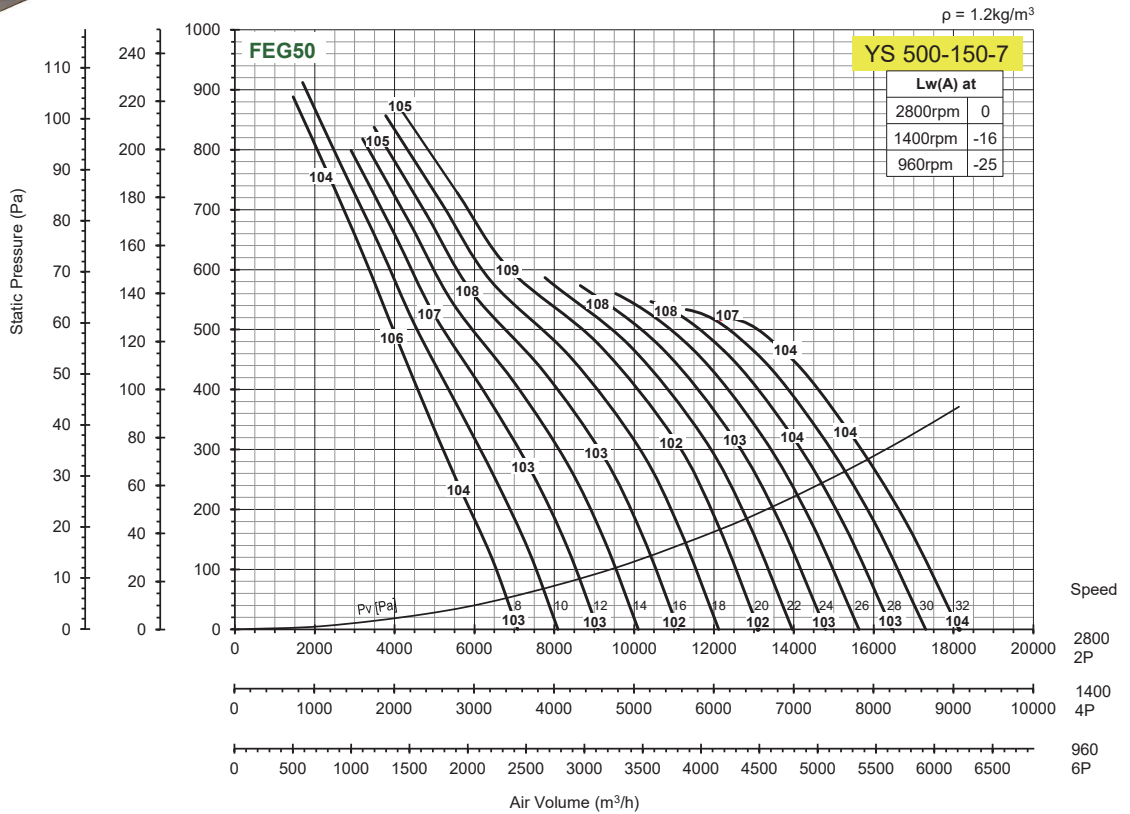

型號 (香港規格)	扇葉直徑 mm	額定電壓 V/Ph/Hz	最高轉速 RPM	扇葉角度 Angle	電機功率 KW	最高效率點之 風量 @ 靜壓 m ³ /h @ Pa	最高噪音 dB (A)	定價 (港幣)		
YS500-H-7/0.37-6	500	380/3/50	960	32	0.37	4875 @ 42	61	3,550		
YS500-H-7/0.55-4			1400	24	0.55	6500 @ 70	70	4,100		
YS500-H-7/0.75-4			1400	32	0.75	7500 @ 90	71	4,250		
YS500-H-7/2.2-2			2800	10	2.2	5000 @ 450	85	4,800		
YS500-H-7/3-2				16	3	8500 @ 360	87	5,950		
YS500-H-7/4-2				22	4	12000 @ 300	87	6,900		
YS500-H-7/5.5-2				30	5.5	14500 @ 300	87	9,000		
YS500-H-7/7.55-2				32	7.5	15000 @ 360	86	9,400		
YS500-H-7/0.55-4-1			240/1/50	240/1/50	1400	24	0.55	6500 @ 70	70	4,550
YS500-H-7/0.75-4-1					1400	32	0.75	7500 @ 90	71	4,700
YS500-H-7/2.2-2-1	2800	10			2.2	5000 @ 450	85	5,100		
YS500-H-7/3-2-1		16			3	8500 @ 360	87	5,750		

YS560 軸流風機



筒身熱浸鋅處理

外購馬達 IP55
F 級絕緣
能效級數 IE2

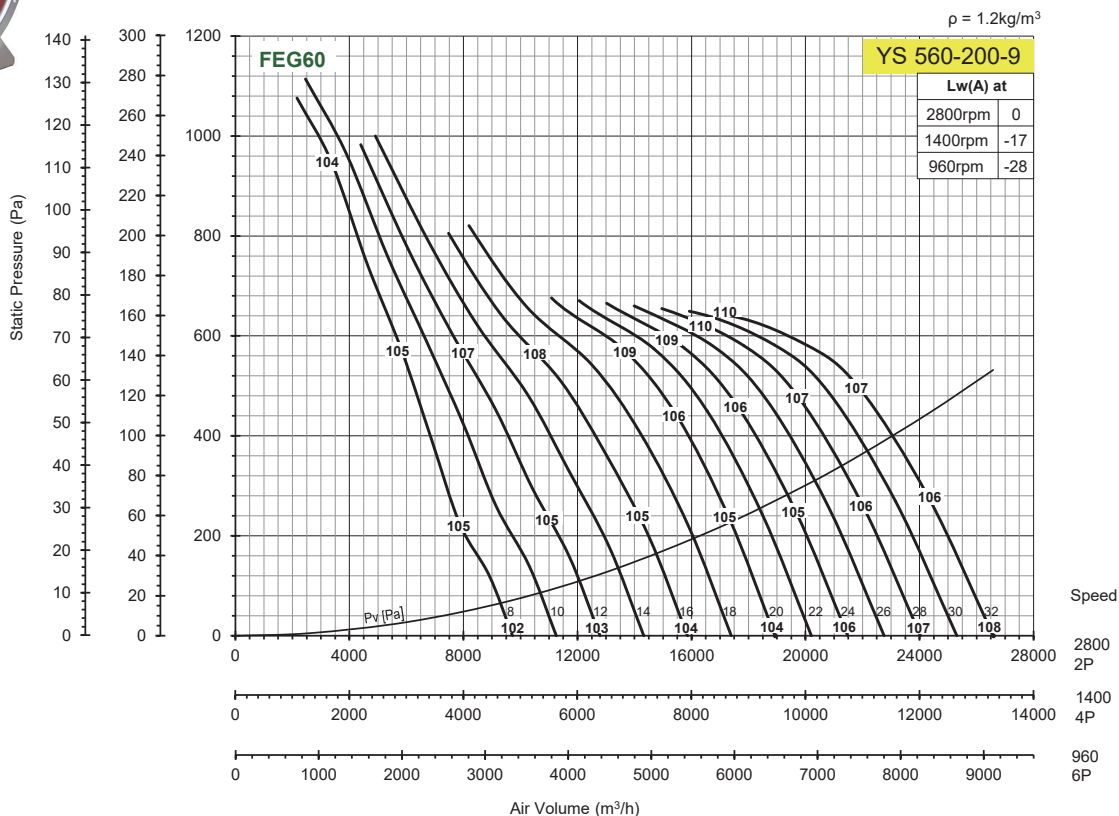

型號 (香港規格)	扇葉直徑 mm	額定電壓 V/Ph/Hz	最高轉速 RPM	扇葉角度 Angle	電機功率 KW	最高效率點之 風量 @ 靜壓 m ³ /h @ Pa	最高噪音 dB (A)	定價 (港幣)	
YS560-H-9/0.37-6	560	380/3/50	960	30	0.37	7150 @ 43	61	3,850	
YS560-H-9/0.55-6				32	0.55	7475 @ 43	61	4,050	
YS560-H-9/0.55-4			1400	16	0.55	6000 @ 120	70	4,400	
YS560-H-9/0.75-4				22	0.75	8500 @ 105	71	4,550	
YS560-H-9/1.1-4				30	1.1	11000 @ 93	72	4,750	
YS560-H-9/1.5-4				32	1.5	11500 @ 93	72	5,050	
YS560-H-9/3-2			2800	240/1/50	8	3	5500 @ 600	84	6,250
YS560-H-9/4-2						4	8000 @ 560	86	7,150
YS560-H-9/5.5-2					20	5.5	15500 @ 440	88	9,300
YS560-H-9/7.5-2						7.5	20000 @ 360	89	9,700
YS560-H-9/11-2	32	11				23000 @ 380	89	14,900	
YS560-H-9/0.55-4-1		1400				16	0.55	6000 @ 120	70
YS560-H-9/0.75-4-1	22		0.75	8500 @ 105	71	5,050			
YS560-H-9/1.1-4-1	30		1.1	11000 @ 93	72	5,250			
YS560-H-9/1.5-4-1	32		1.5	11500 @ 93	72	5,700			
YS560-H-9/3-2-1	2800	8	3	5500 @ 600	84	6,100			

YS630 軸流風機



筒身熱浸鋅處理

外購馬達 IP55
F 級絕緣
能效級數 IE2

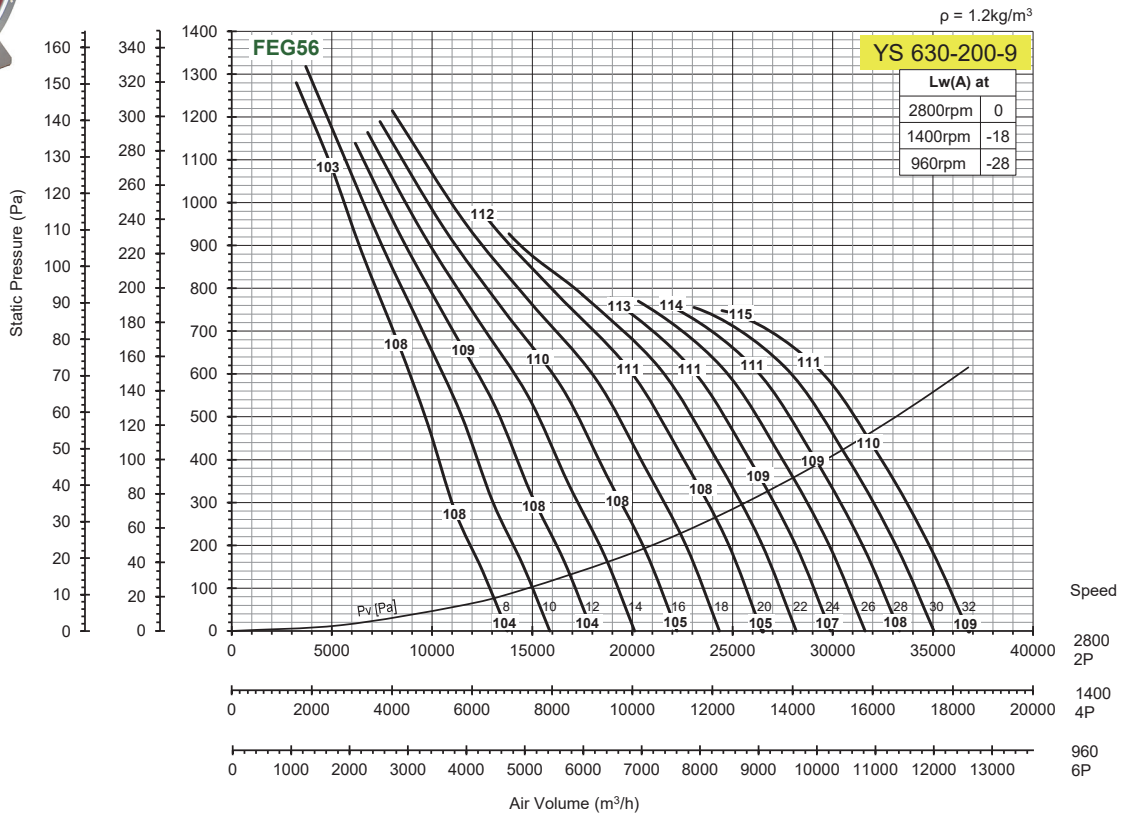

型號 (香港規格)	扇葉直徑 mm	額定電壓 V/Ph/Hz	最高轉速 RPM	扇葉角度 Angle	電機功率 KW	最高效率點之 風量 @ 靜壓 m ³ /h @ Pa	最高噪音 dB (A)	定價 (港幣)
YS630-H-9/0.37-6	630	380/3/50	960	20	0.37	6825 @ 75	64	4,100
YS630-H-9/0.55-6				28	0.55	9100 @ 58	66	4,300
YS630-H-9/0.55-4			1400	8	0.55	4000 @ 175	70	4,650
YS630-H-9/0.75-4				12	0.75	6000 @ 155	70	4,800
YS630-H-9/1.1-4				20	1.1	10500 @ 155	74	5,000
YS630-H-9/1.5-4				26	1.5	13500 @ 110	75	5,300
YS630-H-9/2.2-4				32	2.2	16000 @ 120	77	6,350
YS630-H-9/5.5-2				2800	10	5.5	10000 @ 660	87
YS630-H-9/7.5-2			16		7.5	16000 @ 610	89	9,950
YS630-H-9/11-2			24		11	26000 @ 400	92	15,200
YS630-H-9/15-2			30		15	30000 @ 480	93	16,300
YS630-H-9/18.5-2			32	18.5	32000 @ 480	94	18,500	
YS630-H-9/0.55-4-1	240/1/50	1400	1400	8	0.55	4000 @ 175	70	5,100
YS630-H-9/0.75-4-1				12	0.75	6000 @ 155	70	5,300
YS630-H-9/1.1-4-1				20	1.1	10500 @ 155	74	5,500
YS630-H-9/1.5-4-1				26	1.5	13500 @ 110	75	5,950
YS630-H-9/2.2-4-1				32	2.2	16000 @ 120	77	8,000

YS710 軸流風機



筒身熱浸鋅處理

外購馬達 IP55
F 級絕緣
能效級數 IE2

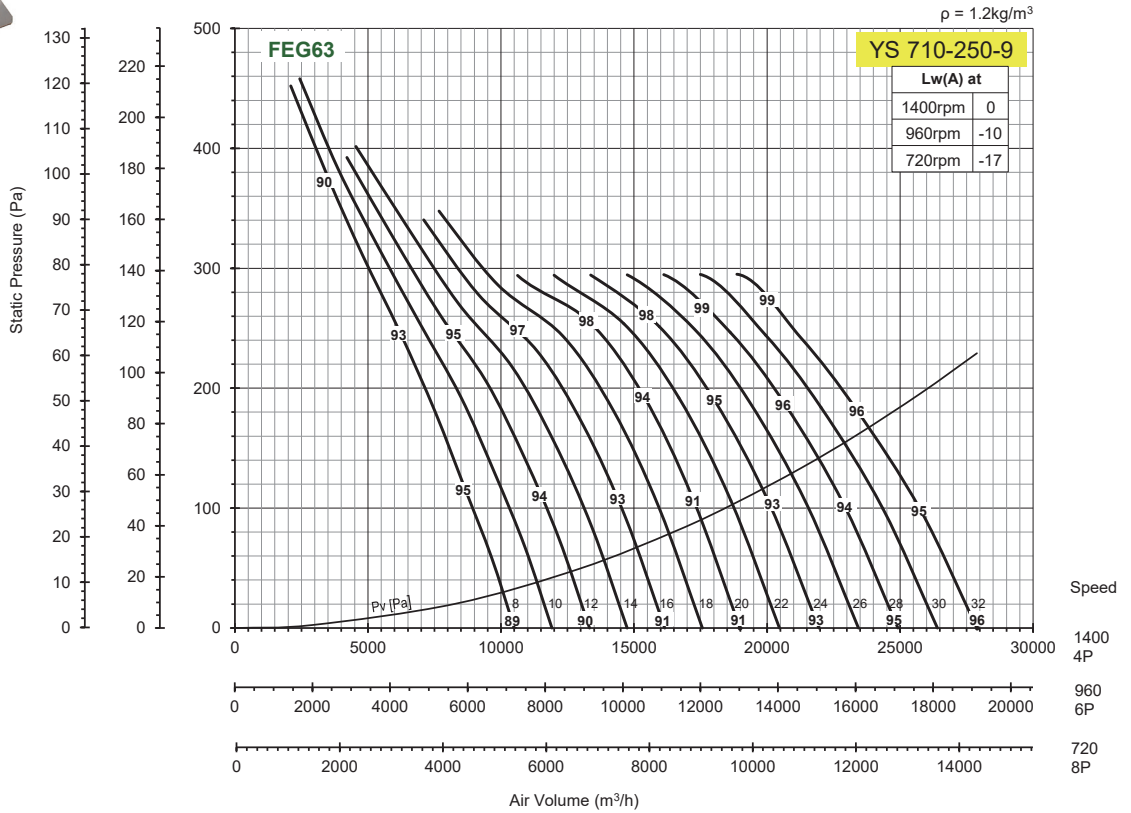

型號 (香港規格)	扇葉直徑 mm	額定電壓 V/Ph/Hz	最高轉速 RPM	扇葉角度 Angle	電機功率 KW	最高效率點之 風量 @ 靜壓 m³/h @ Pa	最高噪音 dB (A)	定價 (港幣)		
YS710-H-9/0.55-8	710	380/3/50	720	32	0.55	12495 @ 34	61	6,300		
YS710-H-9/0.37-6				10	0.37	5780 @ 90	64	5,200		
YS710-H-9/0.55-6			960	16	0.55	7820 @ 100	66	5,400		
YS710-H-9/0.75-6				22	0.75	11900 @ 75	67	6,250		
YS710-H-9/1.1-6				28	1.1	14960 @ 65	67	6,450		
YS710-H-9/1.5-6				32	1.5	16660 @ 60	68	7,300		
YS710-H-9/1.1-4			1400	1400	1400	8	1.1	6500 @ 240	74	6,100
YS710-H-9/1.5-4						14	1.5	10500 @ 220	74	6,400
YS710-H-9/2.2-4						20	2.2	15000 @ 210	77	7,450
YS710-H-9/3-4						26	3	20500 @ 140	77	7,900
YS710-H-9/4-4						30	4	23000 @ 140	77	8,700
YS710-H-9/5.5-4						32	5.5	24500 @ 130	78	10,800
YS710-H-9/1.1-4-1			240/1/50	1400	1400	8	1.1	6500 @ 240	74	6,600
YS710-H-9/1.5-4-1						14	1.5	10500 @ 220	74	7,050
YS710-H-9/2.2-4-1	20	2.2				15000 @ 210	77	9,100		
YS710-H-9/3-4-1	26	3				20500 @ 140	77	9,800		

YS800 軸流風機



筒身熱浸鋅處理

外購馬達 IP55
F 級絕緣
能效級數 IE2

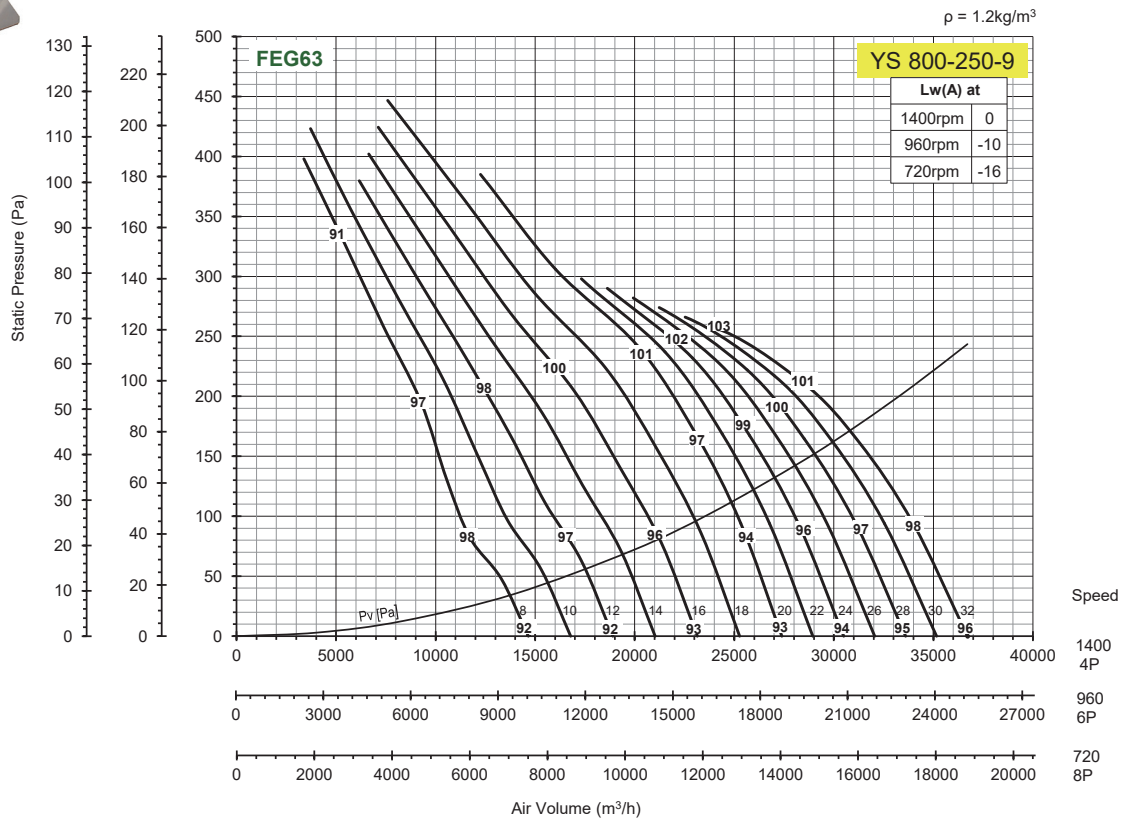

型號 (香港規格)	扇葉直徑 mm	額定電壓 V/Ph/Hz	最高轉速 RPM	扇葉角度 Angle	電機功率 KW	最高效率點之 風量 @ 靜壓 m³/h @ Pa	最高噪音 dB (A)	定價 (港幣)	
YS800-H-9/0.55-8	800	380/3/50	720	26	0.55	13770 @ 35	63	6,700	
YS800-H-9/0.75-8				32	0.75	17340 @ 26	65	7,800	
YS800-H-9/0.75-6			960	14	0.75	8840 @ 100	67	6,650	
YS800-H-9/1.1-6				22	1.1	15640 @ 70	70	6,850	
YS800-H-9/1.5-6			1400	28	1.5	19720 @ 50	71	7,700	
YS800-H-9/1.5-4				8	1.5	9000 @ 210	77	6,800	
YS800-H-9/2.2-4				14	2.2	13000 @ 210	77	7,850	
YS800-H-9/3-4				20	3	20000 @ 180	80	8,300	
YS800-H-9/4-4			240/1/50	1400	24	4	26000 @ 120	80	9,100
YS800-H-9/5.5-4					32	5.5	34000 @ 100	82	11,200
YS800-H-9/1.5-4-1					8	1.5	9000 @ 210	77	7,450
YS800-H-9/2.2-4-1					14	2.2	13000 @ 210	77	9,500
YS800-H-9/3-4-1	20	3			20000 @ 180	80	10,200		

YS900 軸流風機



筒身熱浸鋅處理

外購馬達 IP55
F 級絕緣
能效級數 IE2

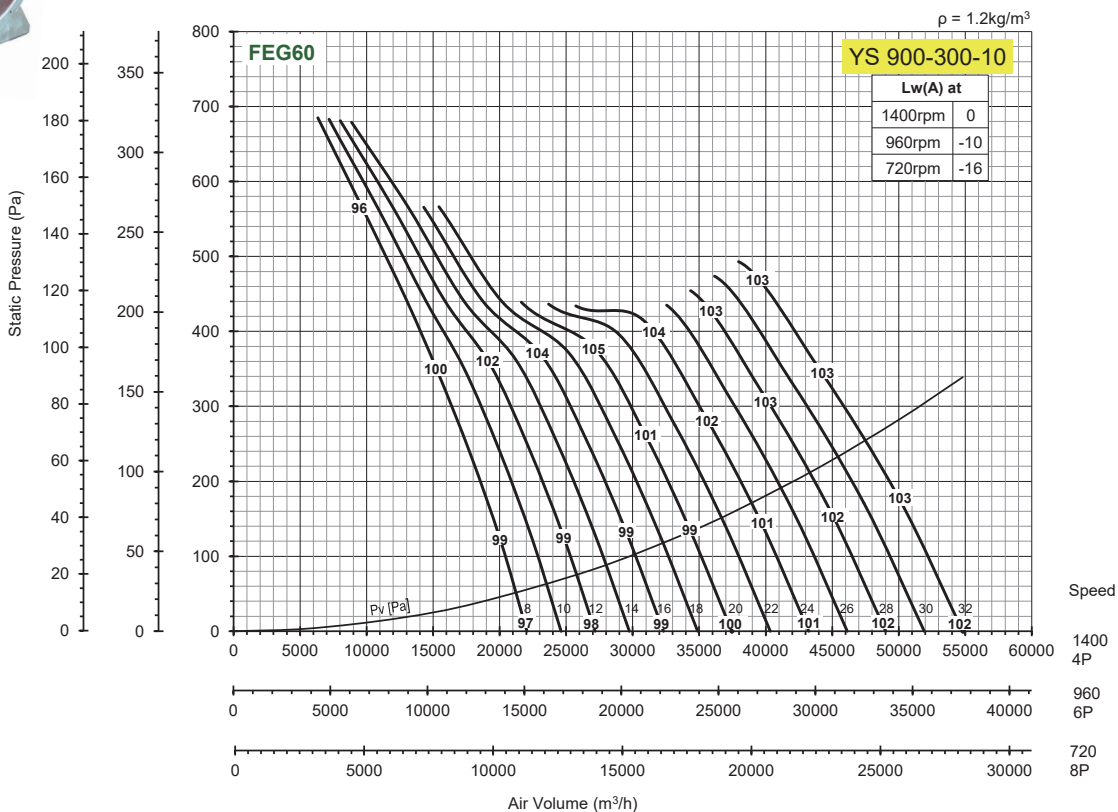

型號 (香港規格)	扇葉直徑 mm	額定電壓 V/Ph/Hz	最高轉速 RPM	扇葉角度 Angle	電機功率 KW	最高效率點之 風量 @ 靜壓 m ³ /h @ Pa	最高噪音 dB (A)	定價 (港幣)
YS900-H-10/0.55-8	900	380/3/50	720	10	0.55	9180 @ 90	64	10,200
YS900-H-10/0.75-8				16	0.75	12750 @ 80	66	11,300
YS900-H-10/1.1-8				22	1.1	16320 @ 85	67	11,800
YS900-H-10/1.5-8				28	1.5	20400 @ 80	66	12,500
YS900-H-10/2.2-8				32	2.2	23970 @ 70	66	13,500
YS900-H-10/1.1-6			960	8	1.1	10200 @ 170	69	10,400
YS900-H-10/1.5-6				12	1.5	14280 @ 140	71	11,700
YS900-H-10/2.2-6				20	2.2	19720 @ 145	73	12,200
YS900-H-10/3-6				24	3	23800 @ 140	72	14,400
YS900-H-10/4-6				30	4	29240 @ 145	72	15,000
YS900-H-10/5.5-6			1400	32	5.5	31960 @ 130	72	16,100
YS900-H-10/4-4				10	4	18000 @ 320	80	12,600
YS900-H-10/5.5-4				16	5.5	25000 @ 310	82	14,700
YS900-H-10/7.5-4				22	7.5	32000 @ 320	83	15,800
YS900-H-10/11-4				28	11	40000 @ 310	82	19,100
YS900-H-10/15-4	32	15	47000 @ 270	82	20,700			

YS1000 軸流風機



- 筒身熱浸鋅處理
- 外購馬達 IP55
- F 級絕緣
- 能效級數 IE2

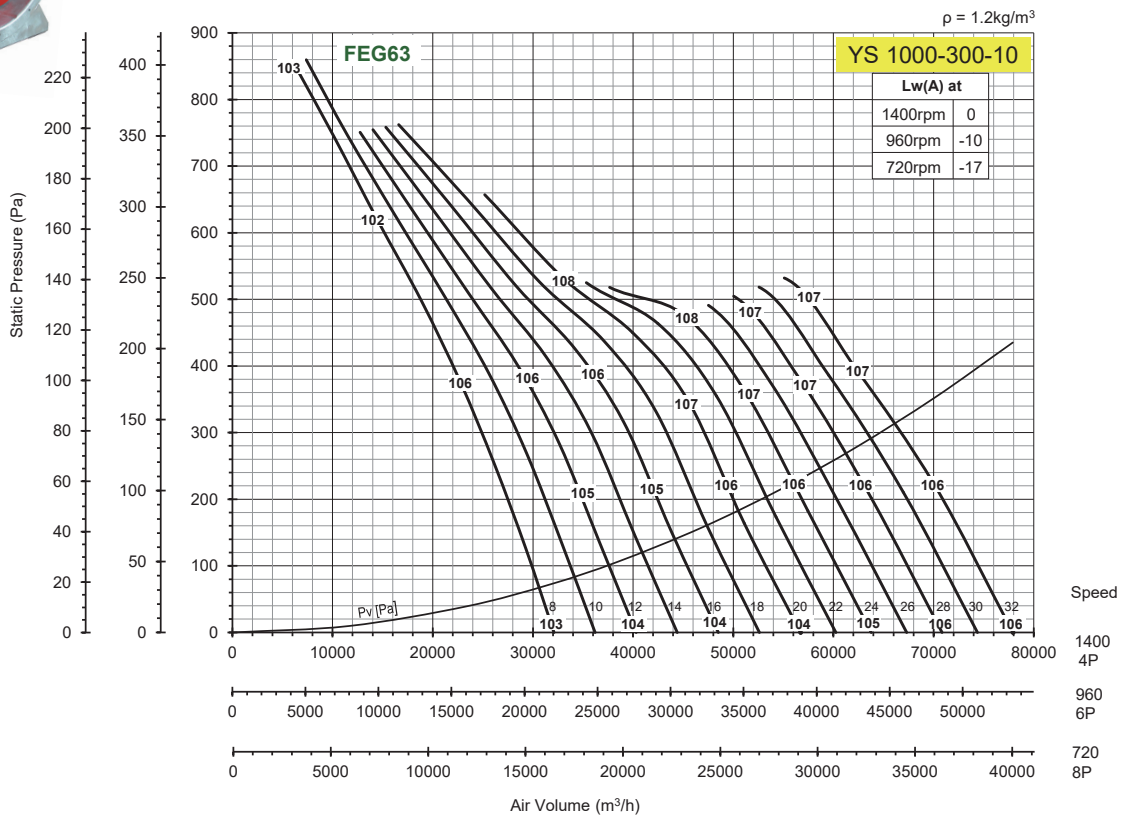

型號 (香港規格)	扇葉直徑 mm	額定電壓 V/Ph/Hz	最高轉速 RPM	扇葉角度 Angle	電機功率 KW	最高效率點之 風量 @ 靜壓 m³/h @ Pa	最高噪音 dB (A)	定價 (港幣)
YS1000-H-10/0.75-8	1000	380/3/50	720	8	0.75	11220 @ 105	68	12,400
YS1000-H-10/1.1-8				12	1.1	15300 @ 90	68	12,900
YS1000-H-10/1.5-8				20	1.5	22950 @ 100	70	13,600
YS1000-H-10/2.2-8				26	2.2	29580 @ 75	69	14,600
YS1000-H-10/3-8				32	3	35700 @ 60	69	15,700
YS1000-H-10/2.2-6			960	10	2.2	17680 @ 180	75	13,300
YS1000-H-10/3-6				16	3	25840 @ 170	75	15,500
YS1000-H-10/4-6				22	4	32640 @ 175	77	16,100
YS1000-H-10/5.5-6				26	5.5	39440 @ 130	76	17,200
YS1000-H-10/7.5-6				32	7.5	47600 @ 110	76	20,500
YS1000-H-10/5.5-4			1400	8	5.5	22000 @ 400	85	15,800
YS1000-H-10/7.5-4				12	7.5	30000 @ 360	85	16,900
YS1000-H-10/11-4				20	11	45000 @ 380	87	20,200
YS1000-H-10/15-4				24	15	54000 @ 280	87	21,800
YS1000-H-10/18.5-4				28	18.5	62000 @ 260	86	26,200
YS1000-H-10/22-4	32	22	70000 @ 230	86	27,300			

YS1250 軸流風機



筒身熱浸鋅處理

外購馬達 IP55
F 級絕緣
能效級數 IE2

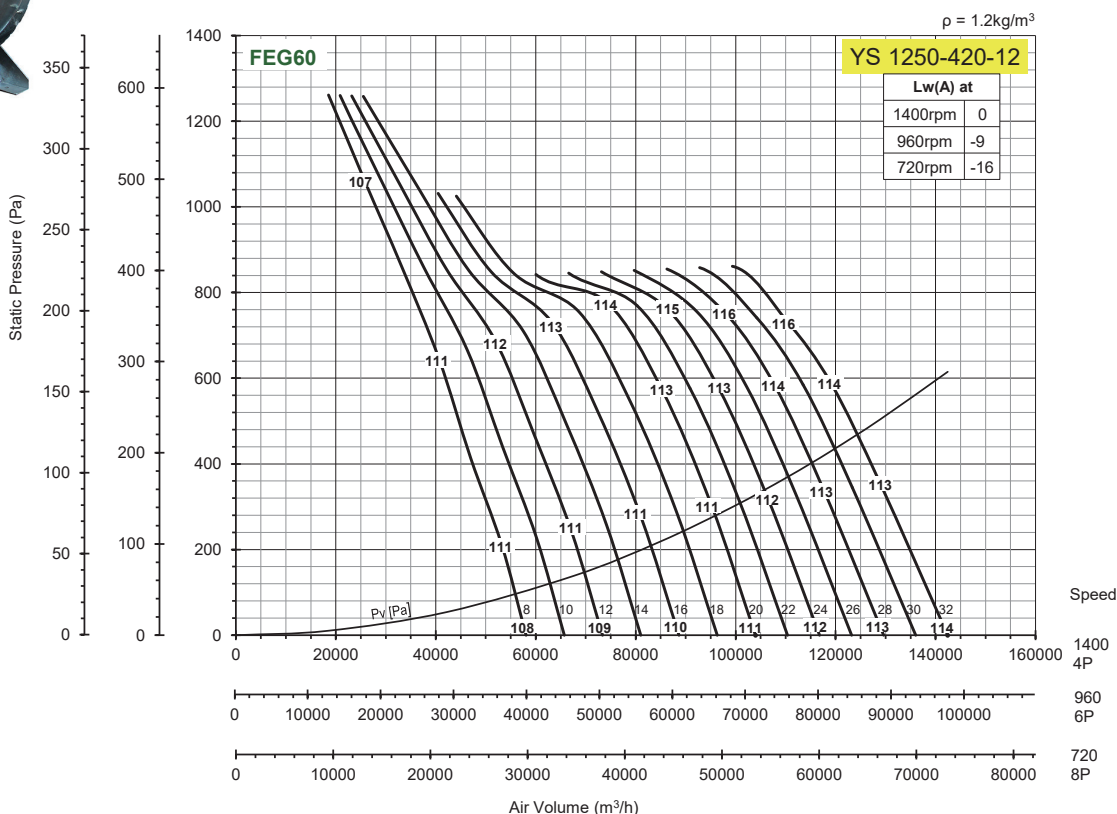

型號 (香港規格)	扇葉直徑 mm	額定電壓 V/Ph/Hz	最高轉速 RPM	扇葉角度 Angle	電機功率 KW	最高效率點之 風量 @ 靜壓 m ³ /h @ Pa	最高噪音 dB (A)	定價 (港幣)
YS1250-H-12/3-8	1250	380/3/50	720	10	3	22440 @ 190	74	24,200
YS1250-H-12/4-8				16	4	35700 @ 160	76	27,000
YS1250-H-12/5.5-8				22	5.5	44370 @ 170	77	28,100
YS1250-H-12/7.5-8				28	7.5	56100 @ 140	79	30,300
YS1250-H-12/7.5-6			960	10	7.5	29920 @ 340	81	28,100
YS1250-H-12/11-6				18	11	49640 @ 320	83	30,300
YS1250-H-12/15-6				24	15	68000 @ 240	85	33,600
YS1250-H-12/18.5-6				28	18.5	74800 @ 240	86	38,000
YS1250-H-12/22-6			32	22	81600 @ 260	86	39,600	
YS1250-H-12/18.5-4			1400	8	18.5	37500 @ 720	90	34,700
YS1250-H-12/22-4				10	22	44000 @ 720	90	35,800
YS1250-H-12/30-4				16	30	70000 @ 620	92	40,700
YS1250-H-12/37-4				20	37	80000 @ 680	93	45,700
YS1250-H-12/45-4				24	45	100000 @ 520	94	48,500
YS1250-H-12/55-4				28	55	110000 @ 520	95	56,700
YS1250-H-12/75-4			32	75	120000 @ 560	95	65,500	

YS1500 軸流風機



筒身熱浸鋅處理

外購馬達 IP55
F 級絕緣
能效級數 IE2

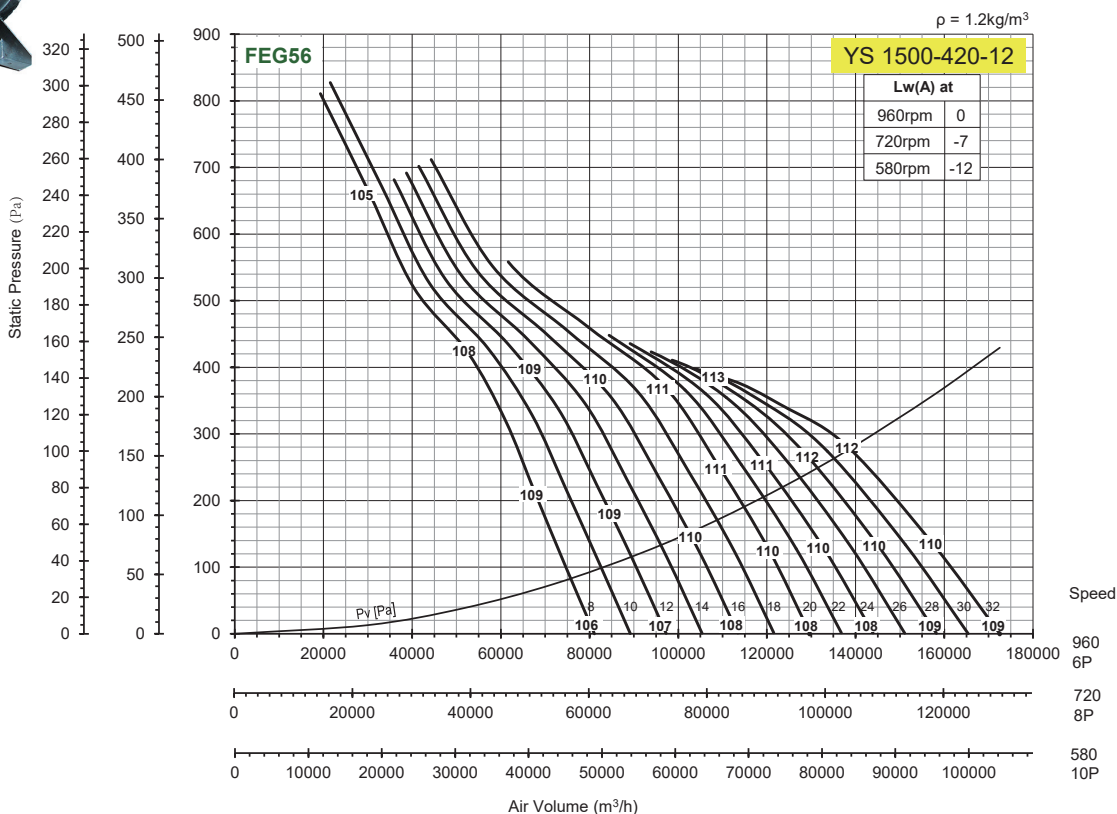

型號 (香港規格)	扇葉直徑 mm	額定電壓 V/Ph/Hz	最高轉速 RPM	扇葉角度 Angle	電機功率 KW	最高效率點之 風量 @ 靜壓 m ³ /h @ Pa	最高噪音 dB (A)	定價 (港幣)
YS1500-H-12/4-10	1500	380/3/50	580	12	4	45000 @ 115	76	30,800
YS1500-H-12/5.5-10				16	5.5	54000 @ 105	77	33,000
YS1500-H-12/7.5-10				24	7.5	78000 @ 60	78	35,800
YS1500-H-12/11-10				32	11	102000 @ 10	81	39,600
YS1500-H-12/7.5-8			720	10	7.5	48750 @ 200	81	30,800
YS1500-H-12/11-8				20	11	78750 @ 160	83	36,300
YS1500-H-12/15-8				24	15	97500 @ 90	83	40,700
YS1500-H-12/18.5-8				30	18.5	120000 @ 30	86	46,200
YS1500-H-12/22-8			32	22	127500 @ 15	86	47,900	
YS1500-H-12/15-6			960	8	15	55000 @ 390	88	36,300
YS1500-H-12/18.5-6				12	18.5	75000 @ 320	88	40,200
YS1500-H-12/22-6				14	22	85000 @ 290	88	41,800
YS1500-H-12/30-6				22	30	115000 @ 240	90	48,400
YS1500-H-12/37-6				28	37	150000 @ 95	93	53,400
YS1500-H-12/45-6				30	45	160000 @ 50	93	63,300

DPT 系列管道風機

圓形管道風機

- 採用外轉子電機，運行平穩、使用壽命長。
- 后彎式葉輪設計，風量大、效率高。
- 表面噴塑處理，抗蝕能力強。
- 220 - 240 V. 1 Ph, 50 Hz.

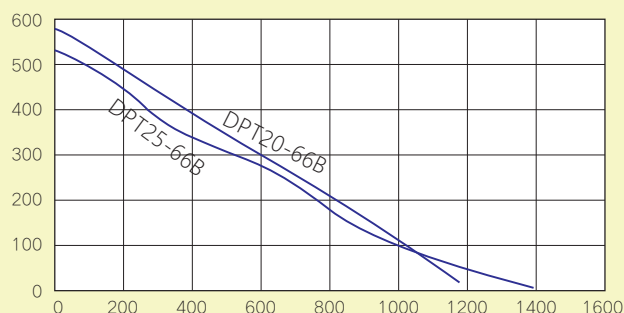
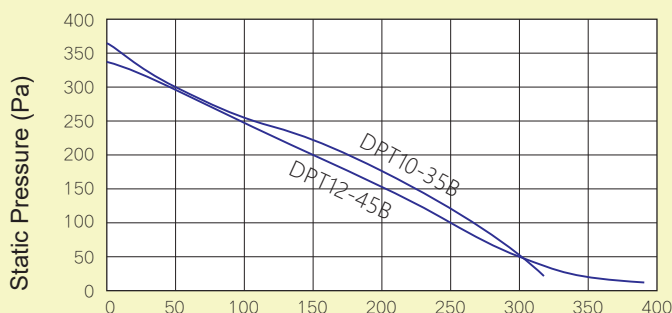

Air Volume (m³/h)

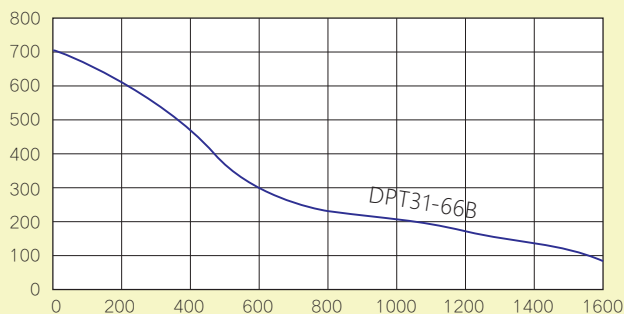
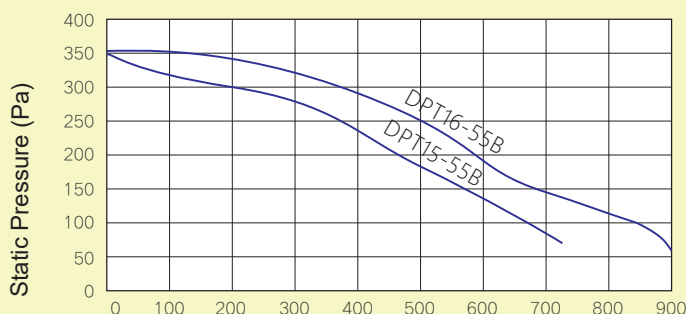

Air Volume (m³/h)

型號 (香港規格)	額定電壓 V/Ph/Hz	電機功率 W	最高轉速 RPM	風量 m ³ /h	靜壓 Pa	接管直徑 (mm)	使用面積 (m ²)	最高噪音 dB (A)	定價 (港幣)
DPT10-35B	220V/1/50	75	2460	330	363	Ø 100	6-13	65	1,350
DPT12-45B	220V/1/50	75	2350	390	340	Ø 125	13-16	65	1,550
DPT15-55B	220V/1/50	95	2420	740	350	Ø 150	22-32	65	1,750
DPT16-55B	220V/1/50	133	2640	880	355	Ø 160	32-40	68	2,000
DPT20-66B	220V/1/50	137	2600	1150	570	Ø 200	40-50	69	2,200
DPT25-66B	220V/1/50	157	2390	1380	533	Ø 250	50-60	70	2,400
DPT31-66B	220V/1/50	189	2378	1600	704	Ø 315	60-70	71	2,600

超靜音型管道風機

- 科學風道設計，低噪音。
- 180度送風，滿足多種場合使用。
- 卓越電機，運轉寧靜，品質恆久，壽命更長。
- 220 - 240 V. 1 Ph, 50 Hz.

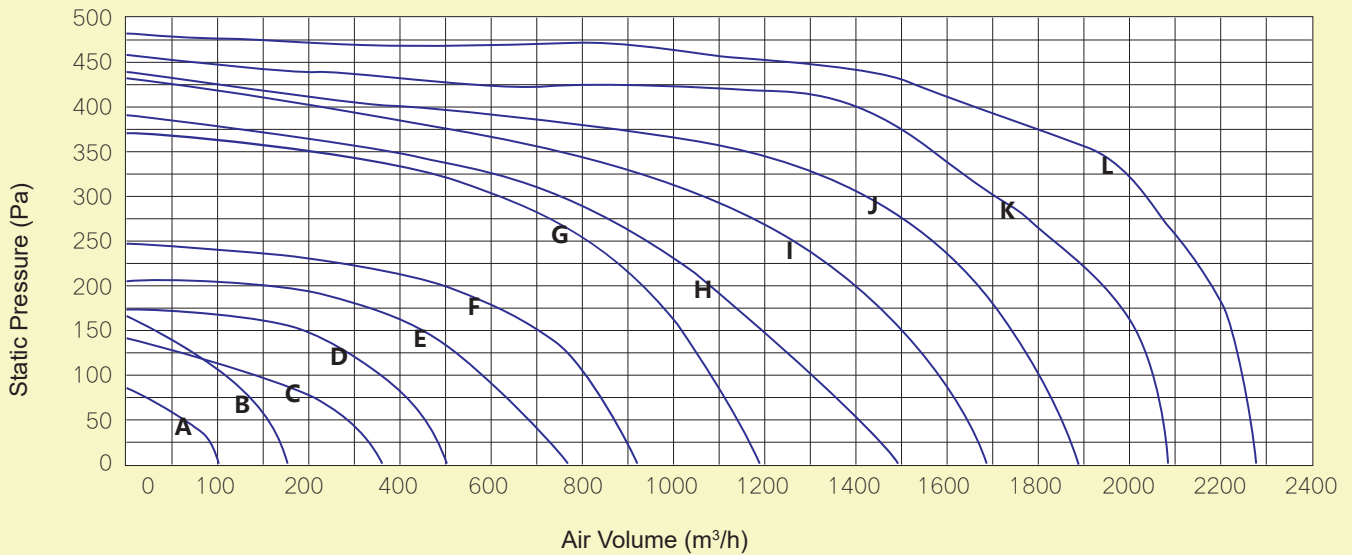

風量 曲線	型號 (香港規格)	額定電壓 V/Ph/Hz	電機功率 W	最高轉速 RPM	風量 m³/h	靜壓 Pa	接管直徑 (mm)	使用面積 (m²)	最高噪音 dB (A)	定價 (港幣)
A	DPT10-12B	220V/1/50	21	1180	100	80	Ø 100	4-7	20	1,600
B	DPT10-24B		52	1800	180	160	Ø 100	7-12	23	1,700
C	DPT15-32B	220V/1/50	40	1050	360	132	Ø 150	12-22	42	2,500
D	DPT15-42B		100	1250	500	167	Ø 150	25-28	49	2,900
E	DPT20-54B	220V/1/50	135	800	770	200	Ø 200	28-35	47	4,200
F	DPT20-54C		170	950	920	240	Ø 200	35-40	48	4,600
G	DPT20-65B		255	1100	1200	360	Ø 200	40-50	48	5,300
H	DPT20-75B		320	1250	1500	380	Ø 200	50-60	49	5,600
I	DPT25-76B	220V/1/50	350	1050	1700	420	Ø 250	60-70	53	6,500
J	DPT25-76C		400	1150	1900	430	Ø 250	70-80	54	7,500
K	DPT25-76D		500	1300	2100	450	Ø 250	80-90	56	8,000
L	DPT25-76E		550	1360	2300	480	Ø 250	90-100	58	8,500

軸流風機系列

NGX 系列不鏽鋼管道軸流風機

- 筒身選用優質不鏽鋼製造，前後佛蘭整體翻邊成型。
- 所有葉片均為不鏽鐵，成品葉片做動靜平衡。
- 配備前後防護網。



新產品

型號 (香港規格)	扇葉直徑 mm	額定電壓 V/Ph/Hz	電機功率 W	最高轉速 RPM	風量 m ³ /h	最高噪音 dB (A)	定價 (港幣)
NGX200ABV	200	220 / 1 / 50	180	2800	1100	61	650
NGX200BBV			55	1400	550	43	600
NGX250ABV	250		250	2800	1670	67	700
NGX250BBV			60	1400	1070	48	650
NGX300ABV	300		370	2800	2300	70	750
NGX300BBV			120	1400	1450	55	700
NGX350ABV	350		550	2800	3100	75	950
NGX350BBV			180	1400	1800	56	900
NGX400ABV	400		750	2800	4000	77	1,100
NGX400BBV			250	1400	2900	57	1,000

AP 系列拖皮帶式軸流風機

- 筒身選用優質鐵板製造，所有前後佛蘭整體翻邊成型，筒身經過噴粉處理。
- 所有葉片均為鋁材壓鑄成品葉片角度可調校，扇葉做動靜平衡，確保扇葉不會在運作期間產生震動。
- 馬達：IP55，F 級絕緣，能效級數 IE2。



型號 (香港規格)	扇葉直徑 Inch/mm	額定電壓 V/Ph/Hz	電機功率 KW	啟動電流 A	最高轉速 RPM	風量 m ³ /h	靜壓 (Pa)	最高噪音 dB (A)	定價 (港幣)
AP240-3-4-0.37	9.5" /240	380-415/3/50	0.37	2.3	1400	900	10	55	2,900
AP240-3-2-0.55			0.22	3.9	2800	1100	55	71	2,900
AP240-1-4-0.37		220-240/1/50	0.37	2.3	1400	900	10	55	3,450
AP240-1-2-0.55			0.55	3.9	2800	1100	55	71	3,550
AP305-3-4-0.37	12" /305	380-415/3/50	0.37	4.2	1400	1700	37	61	3,550
AP305-3-2-0.75			0.75	3.0	2800	3400	130	80	3,800
AP305-1-4-0.37		220-240/1/50	0.37	4.2	1400	1700	37	61	4,850
AP305-1-2-0.75			0.75	3.0	2800	3400	130	80	5,200
AP380-3-4-0.75	15" /380	380-415/3/50	0.75	5.0	1400	3600	75	62	4,000
AP380-3-2-1.5			1.5	8.5	2800	7000	200	81	4,400
AP380-1-4-0.75		220-240/1/50	0.75	5.0	1400	3600	75	62	5,400
AP380-1-2-1.5			1.5	8.5	2800	7000	200	81	5,500
AP480-3-4-1.5	19" /480	380-415/3/50	1.5	8.0	1400	8000	92	65	5,500
AP480-3-2-3			3	15.0	2800	12000	300	79	6,650
AP480-1-4-1.5		220-240/1/50	1.5	8.0	1400	8000	92	65	7,300
AP480-1-2-3			3	15.0	2800	12000	300	79	7,850
AP610-3-4-1.5	24" /610	380-415/3/50	1.5	12.0	1400	14000	130	76	6,600
AP610-3-4-2.2			2.2	20.0	1400	15600	135	78	7,150
AP610-3-4-4			4	20.0	1400	15600	135	78	8,450
AP610-1-4-1.5			220-240/1/50	1.5	12.0	1400	14000	130	76
AP610-1-4-2.2		2.2		20.0	1400	15600	135	78	10,500

AM 系列移動式軸流風機

- 筒身選用優質鐵板制造，所有前後佛蘭整體翻邊成型，筒身經過噴粉處理。
- 所有榮通葉片均為鋁材壓鑄成品葉片角度可調校，扇葉做動靜平衡，確保扇葉不會在運作期間產生震動。
- 馬達：IP55，F 級絕緣，能效級數 IE2。
- 配有前後網，IP54 防水開關制，活動支架。



型號 (香港規格)	扇葉直徑 Inch/mm	額定電壓 V/Ph/Hz	電機功率 KW	啟動電流 A	最高轉速 RPM	風量 m ³ /h	靜壓 (Pa)	最高噪音 dB (A)	定價 (港幣)
AM305-1-4	12" /305	220-240/1/50	0.125	1.8	1400	1700	37	61	3,600
AM305-1-2			0.37	5.5	2800	3200	110	79	3,800
AM305-3-4		380-415/3/50	0.125	1.2	1400	1700	37	61	3,600
AM305-3-2			0.75	3.0	2800	3200	130	80	3,800
AM380-1-4	15" /380	220-240/1/50	0.25	3.5	1400	3400	62	61	4,200
AM380-1-2			0.75	8.5	2800	4800	240	83	5,300
AM380-3-4		380-415/3/50	0.75	5.0	1400	3600	75	62	4,950
AM380-3-2			1.5	8.5	2800	7000	200	81	5,300
AM480-1-4	19" /480	220-240/1/50	0.55	6.0	1400	6400	100	63	5,500
AM480-3-4		380-415/3/50	1.5	7.0	1400	7000	83	64	6,050
AM610-1-4		220-240/1/50	0.75	12	1400	9000	75	71	6,600
AM610-3-4-2.2	24" /610	380-415/3/50	2.2	12	1400	14000	130	76	7,500

HAF 系列手提式軸流風機

- 筒身選用優質鐵板制造，所有前後佛蘭整體翻邊成型，筒身經過噴粉處理。
- 所有榮通葉片均為鋁材壓鑄，扇葉做動靜平衡。
- 馬達：IP55，E 級絕緣。
- 重量極輕，攜帶方便，配備開關及安全網。



備有5m風喉可供訂購

型號 (香港規格)	扇葉直徑 Inch / mm	額定電壓 V/Ph/Hz	電機功率 KW	最高轉速 RPM	風量 m ³ /h	最高噪音 dB (A)	重量 Kg	定價 (港幣)	
								風機	5米風喉
HAF200BBV	8" /200	220-240/1/50	0.055	1400	600	46	6.6	950	450
HAF200ABV			0.13	2800	1100	64	6.8	950	
HAF250BBV	10" /250	220-240/1/50	0.065	1400	1100	48	7.2	1,000	500
HAF250ABV			0.16	2800	2200	66	8.0	1,100	
HAF300BBV	12" /300	220-240/1/50	0.09	1400	1700	50	8.6	1,100	550
HAF300ABV			0.32	2800	3400	67	10.1	1,250	

JYS 系列射流式軸流風機

- 馬達：IP55，E 級絕緣。
- 可改善舊式商場、街市或地下停車場之不良通風系統。



型號 (香港規格)	扇葉直徑 mm	額定電壓 V/Ph/Hz	電機功率 KW	最高轉速 RPM	風量 m ³ /h	最高噪音 dB (A)	定價 (港幣)
JYS200-1-2-0.12	200	220-240/1/50	0.12	2700	1600	55	5,500
JYS240-1-2-0.15	240	220-240/1/50	0.15	2700	2200	60	6,600
JYS315-1-2-0.37	315	220-240/1/50	0.37	2700	3000	70	7,700

AXK 系列屋頂式軸流風機

- 底座及風筒及風帽均采用玻璃鋼精工制作而成。
- 適用賓館、飯店、影劇院、辦公室、實驗室、廠房、住宅等建築物的通風換氣。
- 所有榮通葉片均為鋁材壓鑄成品葉片角度可調校，扇葉會進行平衡過程，確保扇葉不會再運作期間產生震動。
- 馬達：IP55，F級絕緣。



青山灣踏石角發電站

型號 (香港規格)	扇葉直徑 mm	額定電壓 V/Ph/Hz	電機功率 KW	最高轉速 RPM	最低風量@全壓 m ³ /h @ Pa	最高風量@全壓 m ³ /h @ Pa	最高噪音 dB (A)	定價 (港幣)
AXK300BGV	300	220-240/1/50	0.55	1400	1200 @ 60	1555 @ 45	63	5,300
AXK300AGV			0.37	2800	2305 @ 245	3035 @ 165	76	5,650
AXK300FGV		380-415/3/50	0.125	1400	1200 @ 60	1555 @ 45	63	4,700
AXK300EGV			0.37	2800	2305 @ 245	3035 @ 165	76	5,000
AXK400BGV	400	220-240/1/50	0.55	1400	2175 @ 105	3555 @ 75	70	8,000
AXK400AGV			1.5	2800	5465 @ 415	7205 @ 315	84	9,000
AXK400FGV		380-415/3/50	0.25	1400	2175 @ 105	3555 @ 75	70	7,000
AXK400EGV			1.25	2800	5465 @ 415	7205 @ 315	84	8,000
AXK500BGV	500	220-240/1/50	1.5	1400	5000 @ 180	7425 @ 120	80	11,000
AXK500AGV			3	2800	8560 @ 610	12190 @ 365	90	12,500
AXK500FGV		380-415/3/50	1.05	1400	5000 @ 180	7425 @ 120	80	8,800
AXK500EGV			3	2800	8560 @ 610	12190 @ 365	90	10,000
AXK600CGV	600	220-240/1/50	0.37	900	6265 @ 1054	9105 @ 65	68	12,500
AXK600BGV			0.75	1400	10985 @ 300	16535 @ 215	84	14,000
AXK600GGV		380-415/3/50	0.25	900	6265 @ 1054	9105 @ 65	68	11,000
AXK600FGV			1.65	1400	10985 @ 300	16535 @ 215	84	11,500
AXK700BGV	700	220-240/1/50	3	900	11780 @ 140	15385 @ 95	78	22,000
AXK700GGV		380-415/3/50	1.5	900	11780 @ 140	15385 @ 95	78	14,000
AXK700FGV			3	1400	18875 @ 360	24885 @ 250	88	15,000
AXK800BGV	800	220-240/1/50	3	900	16060 @ 165	21180 @ 125	84	23,000
AXK800GGV		380-415/3/50	2.2	900	16060 @ 165	21180 @ 125	84	17,500
AXK800FGV			4	1400	25525 @ 430	33525 @ 320	90	18,000

電機型號 (新款)	定價 (港幣)
Y63-1-6-0.06	HK\$ 690
Y63-3-6-0.06	HK\$ 690
Y71-1-6-0.12	HK\$ 790
Y71-3-6-0.12	HK\$ 790
Y80-1-6-0.18	HK\$ 820
Y80-3-6-0.18	HK\$ 1,030
Y90-1-6-0.37	HK\$ 1,340
Y90-3-6-0.37	HK\$ 1,340
Y112-3-6-2.2	HK\$ 3,850
Y63-1-4-0.06	HK\$ 660
Y63-3-4-0.06	HK\$ 660
Y63-1-4-0.12	HK\$ 690
Y63-3-4-0.12	HK\$ 690
Y71-1-4-0.25	HK\$ 840
Y71-3-4-0.25	HK\$ 840
Y80-1-4-0.55	HK\$ 1,140
Y80-3-4-0.55	HK\$ 1,140
Y90-1-4-0.75	HK\$ 1,620
Y90-3-4-0.75	HK\$ 1,620
Y112-3-4-4	HK\$ 4,220
Y63-1-2-0.18	HK\$ 780
Y63-3-2-0.18	HK\$ 780
Y63-1-2-0.37	HK\$ 910
Y63-3-2-0.37	HK\$ 910
Y80-1-2-0.55	HK\$ 1,230
Y80-3-2-0.55	HK\$ 1,230
Y100-3-2-3	HK\$ 2,990
Y132-3-2-7.5	HK\$ 6,200

型號	筒葉	筒網 (每個)	佛蘭 (每個)
YXD240	HK\$ 440	HK\$ 110	HK\$ 140
YXD305	HK\$ 770	HK\$ 170	HK\$ 140
YXD380	HK\$ 1,320	HK\$ 220	HK\$ 200
YXD480	HK\$ 1,650	HK\$ 280	HK\$ 270
YXD610	HK\$ 2,200	HK\$ 330	HK\$ 400
YXD760	HK\$ 3,300	HK\$ 440	HK\$ 510

型號	扇葉	筒網 (每個)	佛蘭 (每個)
YS315	HK\$ 800	HK\$ 170	HK\$ 170
YS355	HK\$ 1,100	HK\$ 200	HK\$ 250
YS400	HK\$ 1,400	HK\$ 220	HK\$ 280
YS450	HK\$ 1,550	HK\$ 250	HK\$ 340
YS500	HK\$ 1,700	HK\$ 280	HK\$ 370
YS560	HK\$ 2,000	HK\$ 310	HK\$ 430
YS630	HK\$ 2,300	HK\$ 330	HK\$ 550
YS710	HK\$ 2,900	HK\$ 440	HK\$ 750
YS800	HK\$ 3,500	HK\$ 550	HK\$ 830
YS900	HK\$ 4,000	HK\$ 660	HK\$ 900
YS1000	HK\$ 4,500	HK\$ 770	HK\$ 1,100
YS1250	HK\$ 8,000	HK\$ 880	HK\$ 1,300
YS1500	HK\$ 8,500	HK\$ 990	HK\$ 1,800

備註:

1/ 榮通牌大部份產品已全面升級及改良。產品更可靠更安全更耐用。升級版的強力風扇，抽氣扇，軸流風機及離心風機，將以新型號及新外觀全面在香港銷售。

2/ 本價目表內之產品，將在 2023 年 8 月份全線供應。如客戶需要訂購舊型號產品，將以特別訂單處理。

3/ 本公司將在 2025 年後，不再生產庫存任何舊型號的產品及配件。



三興祥通風設備有限公司

地址：香港新界葵涌葵榮路1-11號金城工業大廈 1 樓 B 座

電話：(852) 2410 9038 傳真：(852) 2487 7317

<http://www.wington.com>

E-mail: cheung@wington.hk samhingcheung@wington.hk